

コードレスランタン UB 18DDL

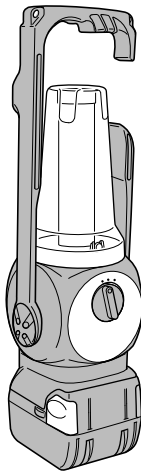

このたびは弊社製品をお買い上げいただき、
ありがとうございました。
ご使用前にこの取扱説明書をよくお読みにな
り、正しく安全にお使いください。
お読みになった後は、いつでも見られる所
に大切に保管してご利用ください。



蓄電池は付属しておりません。別売の
BSL 1840、BSL 1830、BSL 1440、
BSL 1430、BSL 1420、BSL 1415 を
お使いください。

本製品は日本国内用のため、日本国外で販売または使用することはできません。日本
国外で使用した場合は、仕様上の性能を発揮できない恐れがあります。日本国外では、
修理または保証を受けられません。
This product may be used only in Japan and should not be sold or used in any other
country. Otherwise, product may not perform as intended. No authorized service or
warranty is available outside of Japan.

ご修理のときは

修理・お手入れ・お取扱いのご相談は、まずお買い求めの販売店に依頼してください。
転居や贈答品などでお困りの場合は、商品名・品番をご確認の上、お近くの営業拠点へ
お問い合わせください。

お客様メモ

お買い上げの際、販売店名・製品に表示されている製造番号 (NO.) などを下欄にメモ
しておくと、修理を依頼されるとき便利です。

お買い上げ日 年 月 日 製造番号 (NO.)
販売店 (TEL)

全国営業拠点

| | |
|-----------------------------------|---|
| お客様相談センター ※土・日・祝日を除く 9:00 ~ 17:00 | |
| ●フリーダイヤル ☎ 0120-20-8822 | ※携帯電話からはご利用になれません。 携帯電話からはお近くの営業拠点にお問い合わせください。 ※長くお待ちする場合があります。 お急ぎのときは、お近くの営業拠点に直接お問い合わせください。 |
| ●営業本部 TEL (03) 5783 - 0626 | ●北陸支店 TEL (076) 263 - 4311 |
| ●北海道支店 TEL (011) 896 - 1740 | ●関西支店 TEL (0798) 37 - 2665 |
| ●東北支店 TEL (022) 288 - 8676 | ●中国支店 TEL (082) 504 - 8282 |
| ●関東支店 TEL (03) 6738 - 0872 | ●四国支店 TEL (087) 863 - 6761 |
| ●中部支店 TEL (052) 533 - 0231 | ●九州支店 TEL (092) 621 - 5772 |

■営業所の移転等により、上記電話番号に連絡がとれない場合は、
下記のアドレスにアクセスすることで、最新の全国営業拠点を
ご確認いただけます。

<http://www.koki-holdings.co.jp/powertools/sales.html>



バーコードリーダー機能付きの
携帯端末より読み取ることで、
最新の全国営業拠点をご確認い
ただけます。



工機ホールディングス株式会社

〒108-6020 東京都港区港南2丁目15番1号 (品川インターシティA棟)
営業本部 TEL (03) 5783-0626 (代)

電動工具ホームページ — <http://www.koki-holdings.co.jp/powertools/>

部品コード C99206002 806 A

⚠警告、⚠注意、注 の意味について

⚠警告 : 誤った取扱いをしたときに、使用者が死亡または重傷を負う可能性が想定
される内容のご注意。

⚠注意 : 誤った取扱いをしたときに、使用者が傷害を負う可能性が想定される内容
および物的損害のみの発生が想定される内容のご注意。

注 : 製品のすえ付け、操作、メンテナンスに関する重要なご注意。

本製品の使用上のご注意

⚠警告

- この取扱説明書および当社カタ
ログに記載されている指定の充
電器や蓄電池を使用してくださ
い。
指定以外の蓄電池を使用する
と、破裂して障害や損害を及ぼ
す恐れがあります。
- ぬれた手で、充電器の電源ブラ
グに触れないでください。
感電の恐れがあります。
- 使用しない、または修理する場
合は、工具本体のスイッチを切り
、蓄電池を工具本体から抜い
てください。
- LED ランプが点灯中に布やダ
ンボール等をかぶせないでくだ
さい。
発火の恐れがあります。

⚠注意

- 点灯中や使用直後は LED が高
温になっていますので、ランブ
カバーをはずして LED ランプ
をさわらないでください。
やけどの恐れがあります。
- 点灯中の LED を直接のぞか
ないでください。
目を傷める原因になります。
- 機体に強い衝撃を加えたり、分
解しないでください。
- 雨の中で使用したり、炎天下に
車内や金属箱のような高温
(60℃以上) となりやすい場所
に放置しないでください。
故障の原因になります。
- 機体が汚れたときは、石けん水
に浸した布をよく絞ってからふ
いてください。ガソリン、シン
ナー、ベンジン、灯油類は変形
の原因になるので使用しないで
ください。

仕 様

| | |
|---------|---|
| 充電器【別売】 | UC 18YML2/UC 18YSL2/UC 18YRSL |
| 使 用 灯 | 白色 LED (3.6 W : 0.3 W × 12 灯) / 白色 LED (0.05 W) |
| 寸 法 | 高さ 305 mm × 幅 95 mm × 奥行 96 mm (蓄電池を含まず) |
| 質 量 | 0.5 kg (蓄電池を含まず) |

連続点灯時間※ (満充電時)

| 蓄電池 【別売】 (電圧) | BSL 1840 (18V) | BSL 1830 (18V) | BSL 1440 (14.4V) | BSL 1430 (14.4V) | BSL 1420 (14.4V) | BSL 1415 (14.4V) |
|---------------------|-------------------|-------------------|---------------------|---------------------|---------------------|---------------------|
| LED ランプ | 約 12 時間 | 約 9 時間 | 約 9 時間 | 約 7 時間 | 約 4.5 時間 | 約 3.5 時間 |
| LED スモール ランプ | 約 200 時間 | 約 150 時間 | 約 200 時間 | 約 150 時間 | 約 100 時間 | 約 75 時間 |

※連続点灯時間は電池の種類や使用状態により異なります。

保管について

- 使用後は、必ずスイッチを切って保管してください。
- 長期間使用しないときは、蓄電池を抜いておいてください。
- 製品や付属品の保管には、安全で乾燥した場所に保管してください。

注 下記のような場所での保管は避けてください。

- お子様の手が届いたり、簡単に持ち出せる場所。
- 軒先など雨が降ったり、湿気のある場所。
- 直射日光の当たる場所。
- 引火や爆発の恐れがある揮発性物質の置いてある場所。
- 温度が急変する場所。
- 機体が振動する場所。

各部の名称

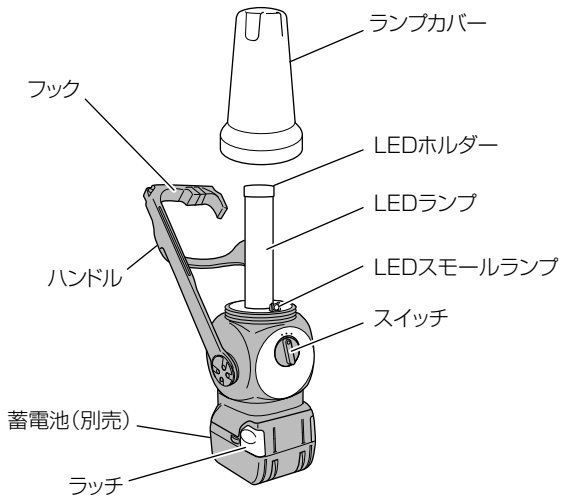

使用方法

● ランタンを使う

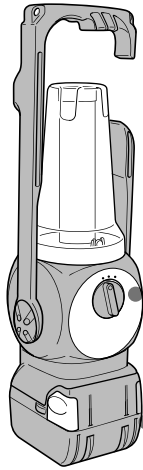

● 吊下げて使う

⚠ 警告

高所に置いて使用する場合は、安定した場所に置いてください。
また、高所に吊下げて使用する場合は、落下しないようにひもなどで固定してください。
落下した場合、けがの恐れがあります。

ハンドルにあるフックをご使用ください。
ハンドルは 45° 刻みで回転し、8 カ所で固定できます。

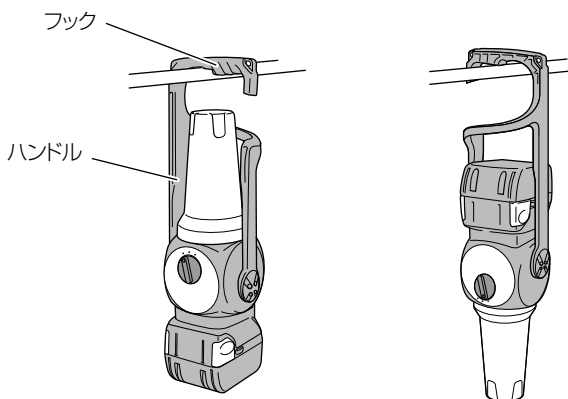

1 蓄電池の装着

蓄電池を A 方向に『カチッ』と音がするまでさし込みます。
はずすときは、ラッチを押しながら B 方向に抜いてください。

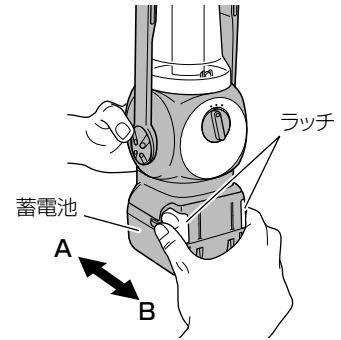

2 LED ランプを点灯する

- スイッチを「LAMP」に合わせる。

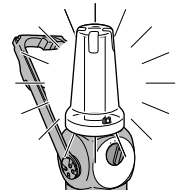
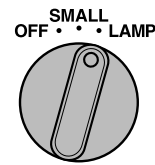

LED スモールランプを点灯する

- スイッチを「SMALL」に合わせる。

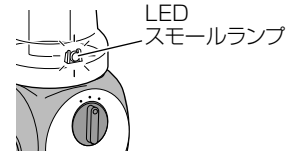
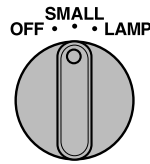

● 自動切替機能

この機体は、電池消耗時に突然消灯することを防ぐため、自動的に LED スモールランプへ切替わります。

注 ご使用时、蓄電池の過放電防止機能により、LED スモールランプが点灯しない場合があります。
このときは、速やかに蓄電池を充電してください。

