

# Hitachi Koki

## 取扱説明書

# 日立コードレスコーナインパクトドライバ

形 名

10.8V [無段変速]

**FWH 10DCL**

このたびは、日立コードレスコーナインパクトドライバをお買い上げいただき、ありがとうございました。

ご使用前にこの取扱説明書をよくお読みになり、正しく安全にお使いください。

お読みになった後は、いつでも見られる所に大切に保管してご利用ください。

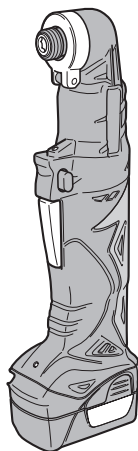

### 用 途



小ねじ・木ねじなどの  
締付け、取りはずし

本製品にはリチウムイオン電池が標準で付属されております。

リチウムイオン電池をお使いいただくうえで特別な注意が必要です。詳しくはP6を参照してください。

コードレス工具の安全上のご注意 ……	1
本製品の使用上のご注意 ……	5
リチウムイオン電池の使用上のご注意 ……	6
各部のなまえ ……	8

はじめに

 充電する ……	9
 基本機能について ……	11
 ねじを締める ……	13

使い方

各種先端工具のご紹介 ……	15
点検とお手入れ ……	16
故障かな…というときは ……	17
仕様 ……	18
アフターサービスについて ……	19

その他

HITACHI

## **⚠警告**、**⚠注意**、**注**の意味について

ご使用上の注意事項は「**⚠警告**」、「**⚠注意**」、「**注**」に区分しており、それぞれ次の意味を表します。

**⚠警告** : 誤った取扱いをしたときに、使用者が死亡または重傷を負う可能性が想定される内容のご注意。

**⚠注意** : 誤った取扱いをしたときに、使用者が傷害を負う可能性が想定される内容および物的損害のみの発生が想定される内容のご注意。

なお、「**⚠注意**」に記載した事項でも、状況によっては重大な結果に結び付く可能性があります。いずれも安全に関する重要な内容を記載しているので、必ず守ってください。

**注** : 製品のすえ付け、操作、メンテナンスに関する重要なご注意。

## コードレス工具の安全上のご注意

- 火災、感電、けがなどの事故を未然に防ぐために、次に述べる「安全上のご注意」を必ず守ってください。
- ご使用前に、この「安全上のご注意」すべてをよくお読みの上、指示に従って正しく使用してください。
- お読みになった後は、お使いになる方がいつでも見られる所に必ず保管してください。

### **⚠警告**

#### ① 専用の充電器や蓄電池を使用してください。

- この取扱説明書および当社カタログに記載されている指定の充電器や蓄電池を使用してください。指定以外の蓄電池を使用すると、破裂して傷害や損害を及ぼす恐れがあります。

#### ② 正しく充電してください。

- この充電器は、定格表示してある電源で使用してください。直流電源やエンジン発電機では使用しないでください。異常に発熱し、火災の恐れがあります。
- 温度が0℃未満、または温度が40℃を超える場合は、蓄電池を充電しないでください。正しく充電されないばかりか、蓄電池の寿命が短くなります。また、破裂や火災の恐れがあります。
- 蓄電池は、換気の良い場所で充電してください。充電中、蓄電池や充電器を布などで覆わないでください。破裂や火災の恐れがあります。
- 使用しない場合は、電源プラグをコンセントから抜いてください。感電や火災の恐れがあります。

#### ③ 蓄電池の端子間を短絡させないでください。

- 釘袋などに入れると、短絡して、発煙・発火・破裂などの恐れがあります。

## 警告

### ④ 感電に注意してください。

- ぬれた手で、充電器の電源プラグに触れないでください。  
感電の恐れがあります。

### ⑤ 作業場の周囲状況も考慮してください。

- 工具本体・充電器・蓄電池は、雨中で使用したり、湿った、または、ぬれた場所で使用しないでください。感電や発煙の恐れがあります。
- 作業場は十分に明るくしてください。  
暗い場所での作業は、事故の原因になります。
- 可燃性の液体やガスのある所で使用したり、充電しないでください。  
爆発や火災の恐れがあり、事故の原因になります。

### ⑥ 保護メガネを使用してください。

- 作業時は、保護メガネを使用してください。また、粉じんの多い作業では、防じんマスクを併用してください。  
切削したものや粉じんが目や鼻に入る恐れがあります。

### ⑦ 加工するものをしっかりと固定してください。

- 加工するものを固定するために、クランプや万力などを利用してください。  
手で保持するより安全で、両手で工具本体を使用できます。  
固定が不十分な場合は、加工するものが飛んで、けがの原因になります。

### ⑧ 次の場合は、工具本体のスイッチを切り、蓄電池を工具本体から抜いてください。

- 使用しない、または、修理する場合。
- 刃物、ビットなどの付属品を交換する場合。
- その他、危険が予想される場合。  
工具本体が作動して、けがの原因になります。

### ⑨ 不意な始動は避けてください。

- スイッチに指を掛けて運ばないでください。  
工具本体が作動して、けがの原因になります。

### ⑩ 指定の付属品やアタッチメントを使用してください。

- この取扱説明書および当社カタログに記載されている指定の付属品やアタッチメントを使用してください。  
事故やけがの原因になります。

### ⑪ 蓄電池を火中に投入しないでください。

- 破裂したり、有害物質の出る恐れがあります。

## ⚠ 注意

- ① **作業場は、いつもきれいに保ってください。**
  - ちらかった場所や作業台は、事故の原因になります。
- ② **子供を近づけないでください。**
  - 作業者以外、工具体体や充電器のコードに触れさせないでください。けがの原因になります。
  - 作業者以外、作業場へ近づけないでください。けがの原因になります。
- ③ **使用しない場合は、きちんと保管してください。**
  - 乾燥した場所で、子供の手の届かない高い所または鍵のかかる所に保管してください。事故の原因になります。
  - 工具体体や蓄電池を、温度が50℃以上上がる可能性のある場所（金属の箱や夏の内車など）に保管しないでください。蓄電池劣化の原因になり、発煙、発火の恐れがあります。
- ④ **無理して使用しないでください。**
  - 安全に能率よく作業するために、工具体体の能力に合った速さで作業してください。能力以上での使用は、事故の原因になります。
  - モーターがロックするような無理な使い方はしないでください。発煙、発火の恐れがあります。
- ⑤ **作業に合った工具体体を使用してください。**
  - 小形の工具体体やアタッチメントは、大形の工具体体で行う作業には使用しないでください。けがの原因になります。
  - 指定された用途以外に使用しないでください。けがの原因になります。
- ⑥ **きちんとした服装で作業してください。**
  - だぶだぶの衣服やネックレスなどの装身具は、着用しないでください。回転部に巻き込まれる恐れがあります。
  - 屋外での作業の場合には、ゴム手袋と滑り止めのついた履物の使用をお勧めします。すべりやすい手袋や履物は、けがの原因になります。
  - 長い髪は、帽子やヘアカバーなどで覆ってください。回転部に巻き込まれる恐れがあります。
- ⑦ **充電器のコードを乱暴に扱わないでください。**
  - コードを持って充電器を運んだり、コードを引っ張ってコンセントから抜かないでください。
  - コードを熱、油、角のとがった所に近づけないでください。
  - コードが踏まれたり、引っ掛けられたり、無理な力を受けて損傷することがないように、充電する場所に注意してください。感電や、ショートして発火する恐れがあります。
- ⑧ **無理な姿勢で作業をしないでください。**
  - 常に足元をしっかりとさせ、バランスを保つようにしてください。転倒して、けがの原因になります。
- ⑨ **コードレス工具は、注意深く手入れをしてください。**
  - 安全に能率よく作業していただくために、刃物類は常に手入れをし、よく切れる状態を保ってください。損傷した刃物類を使用すると、けがの原因になります。

## ⚠ 注意

- 付属品の交換は、取扱説明書に従ってください。けがの原因になります。
  - 充電器のコードは、定期的に点検し、損傷している場合は、お買い求めの販売店または日立工機（株）の相談と修理の窓口で修理を依頼してください。感電や、ショートして発火する恐れがあります。
  - 充電器に継ぎ（延長）コードを使用する場合は、定期的に点検し、損傷している場合には交換してください。感電や、ショートして発火する恐れがあります。
  - 握り部は、常に乾かしてきれいな状態に保ち、油やグリースが付かないようにしてください。けがの原因になります。
- ⑩ **調節キーやスパナなどは、必ず取りはずしてください。**
- スイッチを入れる前に、調節に用いたキーやスパナなどの工具類が取りはずしてあることを確認してください。付けたままでは、作動時に飛び出して、けがの原因になります。
- ⑪ **屋外使用に合った継ぎ（延長）コードを使用してください。**
- 屋外で充電する場合、キャブタイヤコードまたはキャブタイヤケーブルの継ぎ（延長）コードを使用してください。
- ⑫ **油断しないで十分注意して作業をしてください。**
- コードレス工具を使用する場合は、取扱方法、作業のしかた、周りの状況など、十分注意して慎重に作業をしてください。軽率な行動をすると、事故やけがの原因になります。
  - 常識を働かせてください。非常識な行動をすると、事故やけがの原因になります。
  - 疲れている場合は、使用しないでください。事故やけがの原因になります。
- ⑬ **損傷した部品がないか点検してください。**
- 使用前に、保護カバーやその他の部品に損傷がないか十分点検し、正常に作動するか、また所定機能を発揮するか確認してください。
  - 可動部分の位置調整および締付け状態、部品の破損、取付け状態、その他、運転に影響を及ぼすすべての箇所に異常がないか確認してください。
  - 電源プラグやコードが損傷した充電器や、落したり、何らかの損傷を受けた充電器は使用しないでください。感電や、ショートして発火する恐れがあります。
  - 破損した保護カバー、その他の部品交換や修理は、取扱説明書の指示に従ってください。取扱説明書に指示されていない場合は、お買い求めの販売店または日立工機（株）の相談と修理の窓口で修理を依頼してください。
  - スイッチで始動および停止操作のできない工具本体は、使用しないでください。異常動作して、けがの原因になります。
- ⑭ **コードレス工具の修理は、専門店で依頼してください。**
- サービスマン以外の方は、工具本体・充電器・蓄電池を分解したり、修理・改造をしないでください。発火したり、異常動作して、けがの原因になります。
  - 工具本体が熱くなったり、異常に気付いたときは、点検・修理に出してください。
  - この製品は、該当する安全規格に適合しているので改造しないでください。
  - 修理は、必ずお買い求めの販売店または日立工機（株）の相談と修理の窓口にお申し付けください。ご自分で修理すると、事故やけがの原因になります。

# 本製品の使用上のご注意

先にコードレス工具として共通の注意事項を述べましたが、コードレスコーナインパクトドライバとして、さらに次に述べる注意事項を守ってください。

## ⚠ 警告

- ① 作業する箇所に、電線管・水道管やガス管などの埋設物がないことを、作業前に十分確かめてください。
  - 埋設物があると先端工具が触れ、感電や漏電・ガス漏れの恐れがあり、事故の原因になります。
- ② 使用中は、工具本体を確実に保持してください。
  - 確実に保持していないと、けがの原因になります。
- ③ 使用中は、ビットなどの回転部に手や顔などを近づけないでください。
  - けがの原因になります。

## ⚠ 注意

- ① 工具類（ビットなど）や付属品は、取扱説明書に従って確実に取付けてください。
  - 確実にしないと、はずれたりし、けがの原因になります。
- ② 使用中は、軍手など巻き込まれる恐れがある手袋を着用しないでください。
  - 回転部に巻き込まれ、けがの原因になります。
- ③ 騒音からの保護のため、耳栓を着用してください。
- ④ 作業中は、ヘルメット、安全靴を着用してください。
- ⑤ 高所作業のときは、下に人がいないことを確かめてください。
  - 材料や工具本体などを落とすとき、事故の原因になります。
- ⑥ 蓄電池は確実に取付けてください。
  - 確実にしないと、蓄電池が抜け落ちて、けがの原因になります。
- ⑦ 精密部品を内蔵していますので、落下等の強い衝撃を加えたり、水にぬらさないでください。
  - 動作不良、誤動作等をおこす原因になります。
- ⑧ 蓄電池を一般のごみと一緒に捨てたり、火の中へ入れないでください。
- ⑨ 蓄電池は乳幼児の手の届かない所に保管してください。
- ⑩ 蓄電池の仕様表示に従って正しく使用してください。

### ○ 騒音防止規制について

騒音に関しては、法令や各都道府県などの条例で定める規制があります。ご近所に迷惑をかけないよう、規制値以下でご使用になることが必要です。状況に応じ、しゃ音壁を設けて作業してください。

# リチウムイオン電池の使用上のご注意

本製品にはリチウムイオン電池が標準で付属されております。

リチウムイオン電池の寿命を長くする目的で出力を停止する保護機能がついています。

本製品を使用中、スイッチを引いたままでも下記 ①、②、③ の場合、モーターが停止する場合がありますがこれは保護機能によるものであり故障ではありません。

- ① 電池残量が少なくなると（電池電圧 6 Vまで低下）モーターが停止します。  
このときは速やかに充電してください。
- ② 本体が過負荷状態になるとモーターが停止する場合があります。  
このときはいったんスイッチをはなし、過負荷の原因を取り除いてください。  
再びご使用になれます。
- ③ 蓄電池が過熱状態になるとモーターが停止する場合があります。このときは、蓄電池の使用を中断し、工具本体より取りはずして、風通しの良い日陰などで蓄電池を十分に冷ましてください。再びご使用になれます。

更に次に述べる注意事項を守ってください。

## ⚠ 警告

蓄電池の漏液、発熱、発煙、発火を未然に防ぐため以下の内容を必ず守ってください。

- ① 蓄電池に切りくずやほこりがたまらないようにしてください。
  - 作業中に切りくずが蓄電池に降りかからないようにしてください。
  - 作業中に工具本体にたまった切りくず、ほこりが蓄電池に降りかからないようにしてください。
  - 蓄電池を使用しないとき切りくず、ほこりが降りかかる場所に蓄電池を放置しないでください。
  - 保管時、蓄電池は切りくず、ほこりを落とし、金属製の部品(ねじ、釘など)とは別々にしてください。
- ② 蓄電池に釘をさす、ハンマーでたたく、踏みつける、投げつけるなど強い衝撃を与えないでください。
- ③ 外傷、変形の著しい蓄電池は使用しないでください。
- ④ (+)(-)を逆にして使用しないでください。
- ⑤ 蓄電池を直接、コンセントや車のシガレットコンセントに接続しないでください。
- ⑥ 蓄電池を指定機器以外の用途に使わないでください。
- ⑦ 充電の際に所定の充電時間を大幅に超えても充電が完了しない場合は、充電を中止してください。
- ⑧ 蓄電池を電子レンジに入れたり、高圧容器に入れるなど過熱、高圧を与えないでください。

## 警告

- ⑨ 蓄電池が漏液したり、悪臭がするときは直ちに火気より遠ざけてください。
- ⑩ 強い静電気の発生する場所では使用しないでください。
- ⑪ 蓄電池の使用、充電、保管時に異臭を発したり、発熱、変色、変形その他今までと異なる事に気がついたときは、直ちに使用機器あるいは充電器より取り出して使用しないでください。

## 注意

- ① 蓄電池が漏液して液が目に入ったときは、こすらずにすぐ水道水などのきれいな水で十分に洗った後、直ちに医師の治療を受けてください。
  - 放置すると液により目に障害を与える原因になります。
- ② 蓄電池が漏液して液が皮膚や衣類に付着した場合は、直ちに水道水などのきれいな水で洗い流してください。
  - 皮膚がかぶれたりする原因になる恐れがあります。
- ③ お買い上げ後、初めて使用する際、サビや異臭、発熱、その他異常と思われるときは、使用しないでお買い上げの販売店にご持参ください。



# 各部のなまえ

この商品は、一般家庭での使用を想定し、工具本体および蓄電池の寿命を当社プロ用より短く設定しております。大工・電気工事業で頻繁に使用される場合は、当社プロ用製品のご使用をお勧めします。

## 工具本体

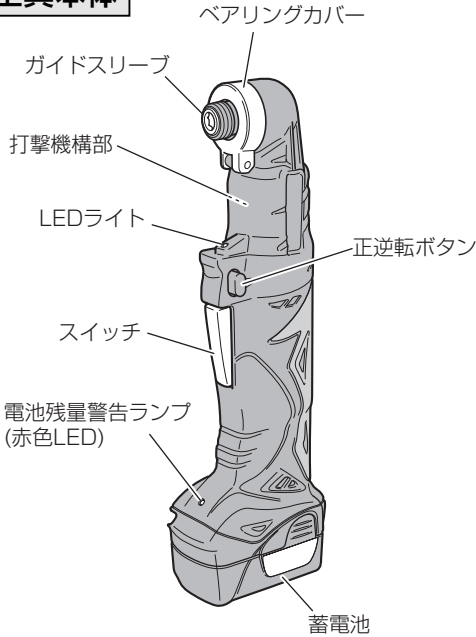

## 蓄電池

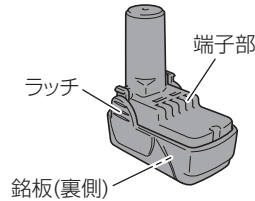

## 充電器

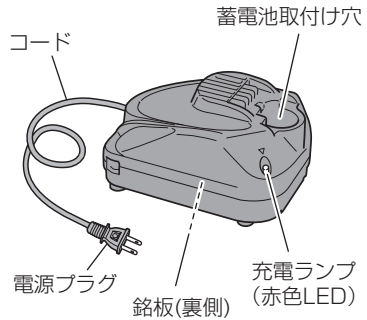

## ビット

No. 2 プラスドライバビット

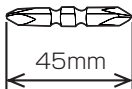

## 標準付属品

品名	形名	個数
蓄電池	BCL 1015	1個(本体装着)
充電器	UC 10SFL	1台
ビット	—	1本



# 充電する

ご使用前、新品時、長期間ご使用にならなかったとき、残量が残り少なくなったときは、次のように充電してください。

## 警告

手順 ①、② については、充電器の電源プラグをコンセントにさし込む前に確認してください。

## 1 電源を確認する

この充電器は交流100V用です。200V電源に接続すると、充電器が異常に発熱し、故障します。また、直流電源やエンジン発電機では使用しないでください。

## 2 コンセントを確認する

コンセントががたついたり、電源プラグが抜け落ちてしまうときは、接続しないでください。そのまま使用すると危険です。

## 3 電源プラグをコンセントにさし込む

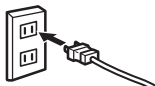

## 4 蓄電池を充電器にさし込む

取りはずすとき

ラッチ  
(両側)

① 押す

② 引き抜く ↓

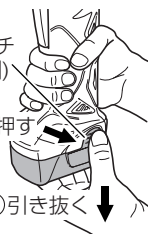

- 下図のように蓄電池を充電器の底に当たるまでしっかりとさし込んでください。
- 充電ランプが点灯し、充電が始まります。

## 5 充電の完了

- 充電されると充電ランプが消えて充電完了をお知らせします。
- 電源プラグをコンセントから抜き、充電器から蓄電池を抜き取ってください。

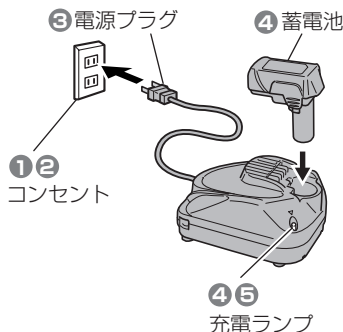

**充電時間：約40分**

**注** 充電時間は周囲温度や蓄電池の状態により長くなることがあります。

## 警告

- 充電は必ず専用の充電器を使用してください。
- 温度が0℃未満または温度が40℃を超える場合は、蓄電池を充電しないでください。  
破裂や火災の恐れがあります。最適温度は、20～25℃です。

### ●蓄電池を長持ちさせるコツ

- 蓄電池が空（から）になる前に充電  
工具の力が弱くなってきたと感じたら、使い続けるのをやめ、充電します。  
無理に使い続けると、蓄電池が痛み、寿命を短くします。
- 高温時の充電は避ける  
工具を使用した直後の蓄電池は熱くなっていますので、蓄電池が少し冷めてから充電します。すぐ充電すると蓄電池の寿命を短くします。

### ●充電器と蓄電池の取扱いについて

- 一度充電が完了した後、次の充電まで15分程度充電器を休ませてください。  
同じ充電器を連続して使用すると、充電器が発熱し、故障の原因になります。
- 使用後は充電器から蓄電池を抜いて保管してください。

### ●充電ランプの点灯について

- 充電ランプが点灯せず、充電開始状態にならないときは、電源プラグをコンセントから抜き、蓄電池のさし込み具合を確かめてください。
- 蓄電池が高温の場合、充電器にさし込んでも充電ランプが点灯しないときがあります。そのときは、蓄電池を冷ましてください。

### ●蓄電池の寿命について

- 正しい充電をしても、蓄電池の使用時間が著しく低下してきたときは、蓄電池の寿命がきたものとお考えいただき、新しい蓄電池をお買い求めください。  
寿命のきた蓄電池をそのまま使用していると、蓄電池だけでなく、充電器故障の原因になります。
- 蓄電池の寿命がきたものは、リサイクルしますので廃棄しないで、最寄りの日立電動工具販売店にご持参ください。



# 基本機能について

ご使用前に、本製品の基本機能をお読みください。

## ●電池残量警告ランプについて

工具本体を空回し（無負荷状態）すると、蓄電池の残量を確認できます。蓄電池の残量が少なくなると、警告ランプ（赤色LED）が点灯します。このときは、すみやかに電池を充電してください。

電池残量警告ランプ  
（赤色LED）

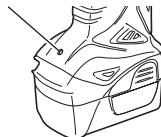

- 注**・電池残量警告ランプが点灯するタイミングは、周囲の温度や蓄電池の特性によって変化します。充電するときの目安としてお使いください。
- ・作業中に電池残量警告ランプが点灯する場合があります。これは一時的に電池電圧が低下したことによるものであり、電池残量が低下したことによるものではありません。
  - ・蓄電池の残量確認は必ず工具本体を空回ししながら行ってください。

## ●LEDライトの使い方

### ⚠ 注意

ライトをのぞき込んで、直接ライトの光を目に当てないでください。

ライトの光が連続して目に当たると目を痛める原因になります。

- 注** わずかにスイッチを引いて、LEDライトを点灯させた時、「ピー」と音がしますが、モーターのうなり音であり、故障ではありません。

スイッチを引いている間、自動的にLEDライトが工具先端部を照らします。

わずかにスイッチを引くことにより、先端工具を回転させることなく、LEDライトを点灯でき、暗い場所での作業時に便利です。

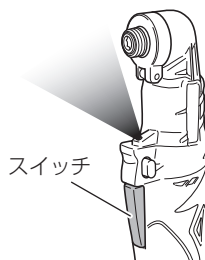

## ●スイッチで回転数を微調整

スイッチの引込み量で無段階に回転数が変わります。ねじ締め開始時や、穴あけのセンター決め時にはスイッチを少し引いてゆっくりスタートしてお使いください。また、スイッチをはなすとブレーキがかかり、すぐに止まります。

## ●変速スイッチについて

スイッチには回転数を無段階に変速する電子回路が内蔵されています。従ってスイッチの引き込み量が少ない状態（低速回転域）でモーターを停止させるねじ締め作業を連続的に行うと電子回路部品の温度が高くなり、故障の原因になります。

## ●連続作業について

### 注意

ねじ締め、ねじはずし直後のねじやビット、ガイドスリーブ、ベアリングカバー、打撃機構部は高温になっているので触れないでください。

連続的に作業する際は、蓄電池の交換時に工具本体を15分程度休ませてからご使用ください。蓄電池の交換後すぐに作業を続けるとモーター、スイッチなどの温度が高くなり、故障の原因になります。

## ●工具の保持と押し付け力について

工具本体は両手で確実に保持してください。工具本体を保持した際には、ねじやボルトに対して本体がまっすぐになるようにしてください。また、工具本体は必要以上に押し付ける必要はありません。工具本体をこじる力や押し付ける力が過度にかけると、工具本体の故障の原因になりますのでご注意ください。



# ねじを締める

モーターの回転を利用して、木ねじや小ねじなどを素早く締めたり、はずしたりすることができます。

## 1 蓄電池を取りはずす

誤動作防止のため、蓄電池を工具本体より抜いてください。

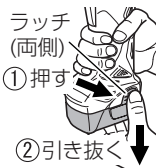

## 4 蓄電池を取付ける

右図の向きで、「カチッ」と音がするまで、しっかりと押し込んでください。



## 2 ビットを取付ける

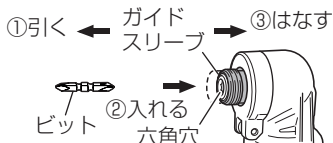

## 5 作業を開始する前に、右ページのねじ締め作業のコツを読んでください

## 3 回転方向を合わせる

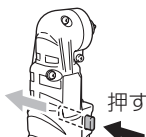

- 正逆転ボタンを押して、ねじの締付け方向に合わせます。
- 中間の位置ではスイッチが入りませんので、しっかり押し込んでください。

## 6 スイッチを入れる

- ビットの先をねじ頭部の溝に当て、スイッチを引きます。
- ねじの頭からビットが外れない程度で押し付けます。

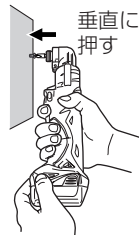

- 注**
- 運転中は正逆転ボタンの切替えはできません。切替える場合は、必ずスイッチを切ってから操作してください。
  - スイッチの引込み量がわずかなとき、「ピー」という音が発生します。モーターのうなり音であり、工具本体の異常ではありません。

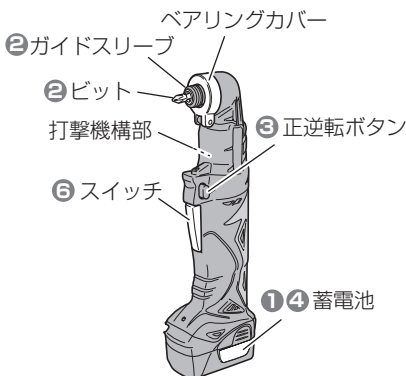

## ●ねじ締め作業のコツ

### ⚠ 警告

- ビットの取付けや取りはずしの際、万一の事故を防止するため、必ずスイッチを切り、蓄電池を工具本体から抜いてください。
- 加工するものはしっかりと固定してください。
- 使用中に異常音や異常振動など工具本体の調子に異常を感じたときは、直ちにスイッチを切り、点検・修理に出してください。

- ねじをはずすときは正逆転ボタンを①側から押してスイッチを入れてください。
- ねじを傷めないコツ  
本体後方から軽く荷重をかけながらねじ締め(またはねじはずし)すると、ねじの頭を傷めずに行えます。

木ねじ呼径(mm)	3.1	3.5	3.8	4.1	4.5	4.8	5.1	5.5
下穴径(mm)	2.0	2.2	2.5	2.9	3.3	3.6	3.9	4.3
	2.2	2.5	2.8	3.2	3.6	3.9	4.2	4.6

### ⚠ 注意

- 蓄電池は確実に取付けてください。確実にないと、蓄電池が抜け落ちたりして、けがの原因になります。
- ねじ締め、ねじはずし直後のねじやビット、ガイドスリーブ、ベアリングカバー、打撃機構部は高温になっているので触れないでください。
- 下穴をあけずに、直接木材に木ねじを締めるときは、金づち等で軽く木ねじを木材に打ちつけてから、締め付けるとねじがぐらつかずスムーズな作業ができます。
- ねじの径より少し細い錐で下穴をあけておくと木材に割れが入ったりせず、作業がらくにできます。下表を参考にしてください。

## ●Sタイプビットの取付け方

標準付属品および当社指定のビットのサイズはLタイプです。Sタイプのビットを取付ける場合はビットピース(別売部品)が必要です。下表の手順で確実に取付けてください。

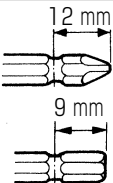
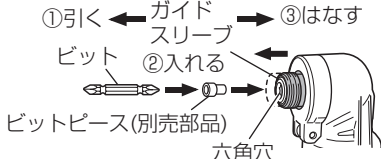
Sタイプのビットのサイズ	ビットの取付け方
	<p>ガイドスリーブを先端側に引いて、ビットピース、ビットの順で六角穴にさし込み、ガイドスリーブをはなします。</p>  <p>①引く ← ガイドスリーブ ②入れる ← ビット ③はなす ← ビットピース(別売部品)</p> <p>六角穴</p>

- 注**
- ビットを取付け、ガイドスリーブがもとの位置に戻らないときは、取付けが不確実です。ビットが六角穴の奥に突き当たるまで入れてください。
  - Sタイプにビットピースを取付けないで無理に使用しないでください。作業中にビットが抜けたり、取りはずせなくなることがあります。

# 各種先端工具のご紹介

用途に応じた先端工具(アタッチメント)をお買い上げいただくことで、いろいろな作業にご利用できます。詳しくは、日立電動工具販売店にお問い合わせください。  
(別売部品は生産を打ち切る場合がありますので、ご了承ください。)

**注** 能力より小径のねじやボルトを締めると、ねじやボルトが切れる恐れがあります。また、能力より太径のねじやボルトを締めると締め付け不足になることがあります。

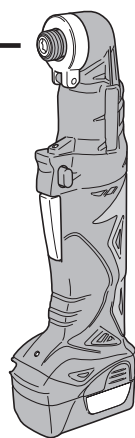
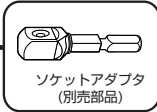
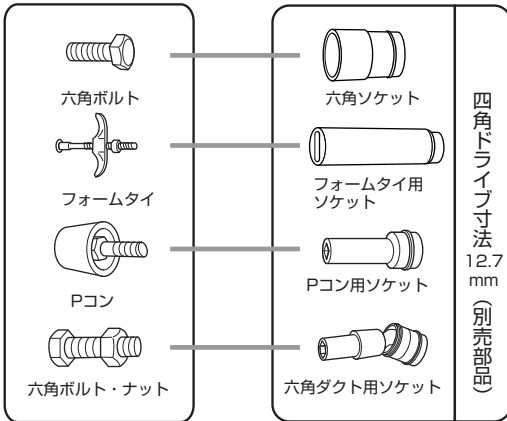
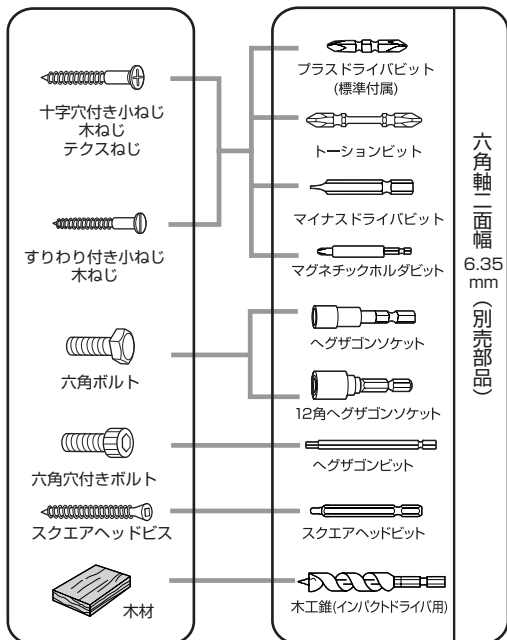



# 点検とお手入れ

## ⚠ 警告

点検・手入れの際は、必ずスイッチを切り、蓄電池を工具本体から抜いてください。  
また、充電器は、電源プラグをコンセントから抜いてください。

### ●ドライバビットの点検

先端部が摩耗したり折損したドライバビットを使用すると、モーターに無理をかけ、能率が落ちたりねじ頭を傷めますので新品と交換してください。

### ●モーター部の取扱について

モーター部（P8「各部の名称」参照）の巻線は工具本体の重要な部分です。巻線にキズ、洗油および水をつけないよう十分に注意してください。

- 注** ごみやほこりを排出するため、定期的に、モーターを無負荷運転させて、湿気のない空気をハウジング後方の風穴から吹き込んでください。  
モーター内部にごみやほこりがたまると、故障の原因になります。

### ●作業後の保管

作業後は、温度が50℃未満で、お子様の手の届かない乾燥した場所に保管してください。また、長期間（6ヵ月以上）ご使用にならない場合は、蓄電池を長持ちさせるために、満充電にして保管することをおすすめします。

- 注**
- お子様の手が届いたり、簡単に持ち出せる場所には保管しない。
  - 軒先など雨がかったり、湿気のある場所には保管しない。
  - 直射日光の当たる場所には保管しない。
  - 引火や爆発の恐れがある揮発性物質の置いてある場所には保管しない。

### ●取付ねじの点検

工具本体のねじがゆるんでいないか、点検してください。  
ゆるんでいたら、締め直してください。

### ●汚れをとる

工具本体が汚れたときは、石けん水に浸した布をよく絞ってからふいてください。  
ガソリン、シンナー、ベンジン、灯油類はプラスチックを溶かす作用があるので使用しないでください。

# 故障かな…というときは

次の内容を点検してください。それでも直らない場合はお買い求めになった販売店または日立工機(株)の相談と修理の窓口にお問い合わせください。

症 状	考えられる原因	処 置
充電ランプが点灯しない。	電源プラグがコンセントにさし込まれていない。	電源プラグをコンセントにさし込んでください。
	蓄電池が充電器に確実にさし込まれていない。	蓄電池が充電器の底に当たるまでしっかりとさし込んでください。
	蓄電池または充電器の充電端子が汚れている。	綿棒で汚れをふき取ってください。
	蓄電池が高温である。	蓄電池を十分に冷ます。
充電開始後、4時間くらい経過しても充電ランプが消えない。	蓄電池または充電器の異常と考えられる。	電源プラグを抜いてお買い求めの販売店または日立工機(株)の相談と修理の窓口にお問い合わせください。
動かない。	蓄電池の残量がない。	蓄電池を充電してください。
	正逆転ボタンが中立の位置になっている。	用途に合った回転方向へしっかり押し込んでください。

# 仕 様

形 名		FWH 10DCL
能力	小ねじ	4～8 mm
	普通ボルト	M 4～M 10
	高力ボルト	M 4～M 8
最大締付けトルク 〔気温 20℃満充電時〕		30 N・m {306kgf・cm} 〔M 10 × 30 L高力ボルト (強度区分 12.9) 締付け時間 3秒 ヘグザゴンソケット使用〕
先端形状		二面幅 6.35 ビット挿入形状
モーター		直流モーター
無負荷回転数 〔気温 20℃満充電時〕		0～2100 min <sup>-1</sup> {0～2100 回/分}
打撃数 〔気温 20℃満充電時〕		0～3000 min <sup>-1</sup> {0～3000 回/分}
蓄電池		円筒密閉形リチウムイオン電池
電池電圧		10.8 V
工具体寸法 全長×センチメートル×ヘッド高さ		280mm×18.5mm×53mm (BCL 1015 装着時)
質 量		1.0 kg (BCL 1015 装着時)
LED ライト		白色LED
電池残量警告ランプ		赤色LED

## 2. 充電器仕様

形 名	UC 10SFL
入力電源	単相交流 50 / 60Hz 共用 電圧 100 V
充電時間	BCL 1015 …………… 約 40 分 (気温 20℃時)
充電電圧	10.8 V
充電電流	3.0 A
コード	2 心ビニールコード
質 量	0.35 kg
使用温度範囲	0℃～40℃
充電ランプ	赤色LED

## 3. 蓄電池仕様

形 名	容 量	冷 却
BCL 1015	1.5 Ah {1500 mAh}	非対応

# アフターサービスについて

安全に能率よくご使用いただくために、定期的に点検に出されることをおすすめします。正常に作動しないときは、ご自分で修理をなさらず、お買い求めの販売店または日立工機(株)の相談と修理の窓口にご依頼ください。また、アフターサービスについてご不明の場合、その他お困りの場合は、お買い求めの販売店または日立工機(株)の相談と修理の窓口にお問い合わせください。

## 相談と修理の窓口一覧表

(家庭電気製品の表示に関する公正競争規約による表示)

本製品についてのご相談や修理は、お買い求めの販売店へどうぞ。

この商品についてのご相談や修理は、お買い求めの販売店が承るようにしております。転居されたり、贈物でいただいた場合などでお困りの場合は、お近くの相談と修理の窓口にご相談ください。なお、相談と修理の窓口の所在地、電話番号など、変わる場合がありますので、その節は裏表紙に記載の「電動工具お客様相談センター」をご利用ください。新しい所在地、電話番号をご案内いたします。

お住まいの地域	窓口の所在地	支店(部)名	電話番号
全 国	港 区	営業本部	(03) 5783 - 0626
北海道	札 幌 市	北 海 道	(011) 271 - 4751
青森、岩手、宮城、秋田、山形、福島	仙 台 市	東 北	(022) 288 - 8676
茨城、栃木、群馬、埼玉、東京、千葉、神奈川、山梨、新潟、長野、静岡県富士川以東	台 東 区	東 京	(03) 5812 - 6331
岐阜、愛知、三重、静岡県富士川以西	名 古 屋 市	中 部	(052) 262 - 3811
富山、石川、福井	金 沢 市	北 陸	(076) 263 - 4311
滋賀、京都、大阪、兵庫、奈良、和歌山	大 阪 市	関 西	(06) 4796 - 8451
鳥取、島根、広島、岡山、山口	広 島 市	中 国	(082) 228 - 0537
徳島、香川、愛媛、高知	高 松 市	四 国	(087) 863 - 6761
福岡、佐賀、長崎、熊本、大分、宮崎、鹿児島、沖縄	福 岡 市	九 州	(092) 621 - 5772

メ モ

---

メ

モ

---

メ モ

