

HiKOKI

ハンマ

H 45MR

取扱説明書

このたびは弊社製品をお買い上げいただき、ありがとうございました。
ご使用前にこの取扱説明書をよくお読みになり、正しく安全にお使いください。
お読みになった後は、いつでも見られる所に大切に保管してご利用ください。

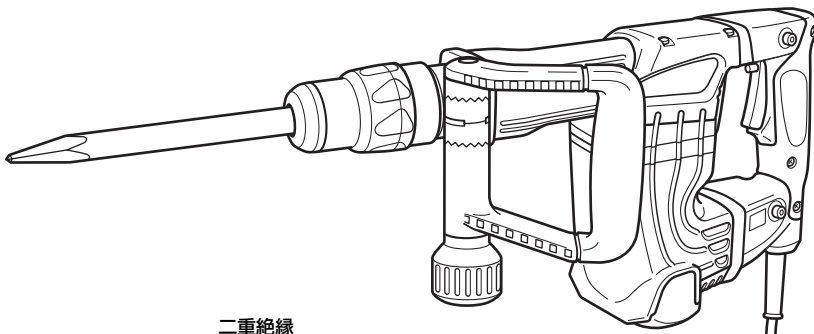

二重絶縁



本製品は日本国内用のため、日本国外で販売または使用することはできません。日本国外で使用した場合は、仕様上の性能を発揮できない恐れがあります。日本国外では、修理または保証を受けられません。

This product may be used only in Japan and should not be sold or used in any other country. Otherwise, product may not perform as intended. No authorized service or warranty is available outside of Japan.

目 次

| | ページ |
|--------------|-----|
| 電動工具の安全上のご注意 | 2 |
| ハンマの使用上のご注意 | 5 |
| 各部の名称 | 6 |
| 仕様 | 7 |
| 標準付属品 | 7 |
| 別売部品 | 8 |
| 用途 | 9 |
| 作業前の準備 | 9 |
| ご使用前に | 10 |
| はつり・破碎の方法 | 12 |
| グリースの交換について | 12 |
| 保守・点検 | 13 |
| ご修理のときは | 裏表紙 |

警告、**注意**、**注** の意味について

ご使用上の注意事項は「**警告**」、「**注意**」、「**注**」に区分しており、それぞれ次の意味を表します。

警告 : 誤った取扱いをしたときに、使用者が死亡または重傷を負う可能性が想定される内容のご注意。

注意 : 誤った取扱いをしたときに、使用者が傷害を負う可能性が想定される内容および物的損害のみの発生が想定される内容のご注意。

注 : 製品のすえ付け、操作、メンテナンスに関する重要なご注意。

なお、「**注意**」に記載した事項でも、状況によっては重大な結果に結び付く可能性があります。いずれも安全に関する重要な内容を記載しているので、必ず守ってください。

電動工具の安全上のご注意

- 火災、感電、けがなどの事故を未然に防ぐために、次に述べる「安全上のご注意」を必ず守ってください。
- ご使用前に、この「安全上のご注意」すべてをよくお読みの上、指示に従って正しく使用してください。
- お読みになった後は、お使いになる方がいつでも見られる所に必ず保管してください。

⚠警告

- ① **作業場は、いつもきれいに保ってください。**
 - ちらかった場所や作業台は、事故の原因になります。
- ② **作業場の周囲状況も考慮してください。**
 - 電動工具は、雨の中で使用したり、湿った、または、ぬれた場所で使用しないでください。
 - 作業場は十分に明るくしてください。
 - 可燃性の液体やガスのある所で使用しないでください。
- ③ **感電に注意してください。**
 - 電動工具を使用中、身体を、アース（接地）されているものに接触させないようにしてください。
（例えば、パイプ、暖房器具、電子レンジ、冷蔵庫などの外枠）
- ④ **子供を近づけないでください。**
 - 作業員以外、電動工具やコードに触れさせないでください。
 - 作業員以外、作業場へ近づけないでください。
- ⑤ **使用しない場合は、きちんと保管してください。**
 - 乾燥した場所で、子供の手の届かない高い所または鍵のかかる所に保管してください。
- ⑥ **無理して使用しないでください。**
 - 安全に能率よく作業するために、電動工具の能力に合った速さで作業してください。
- ⑦ **作業に合った電動工具を使用してください。**
 - 小形の電動工具やアタッチメントは、大形の電動工具で行う作業には使用しないでください。
 - 指定された用途以外に使用しないでください。
- ⑧ **きちんとした服装で作業してください。**
 - だぶだぶの衣服やネックレスなどの装身具は、回転部に巻き込まれる恐れがあるので、着用しないでください。
 - 屋外での作業の場合には、ゴム手袋と滑り止めの付いた履物の使用をお勧めします。
 - 長い髪は、帽子やヘアカバーなどでおおってください。

⚠警告

- ⑨ **保護メガネを使用してください。**
 - 作業時は、保護メガネを使用してください。また、粉じんの多い作業では、防じんマスクを併用してください。
- ⑩ **防音保護具を着用してください。**
 - 騒音の大きい作業では、耳栓、イヤマフなどの防音保護具を着用してください。
- ⑪ **コードを乱暴に扱わないでください。**
 - コードを持って電動工具を運んだり、コードを引っ張ってコンセントから抜かないでください。
 - コードを熱、油、角のとがった所に近づけないでください。
- ⑫ **加工する物をしっかりと固定してください。**
 - 加工する物を固定するために、クランプや万力などを利用してください。手で保持するより安全で、両手で電動工具を使用できます。
- ⑬ **無理な姿勢で作業をしないでください。**
 - 常に足元をしっかりとさせ、バランスを保つようにしてください。
- ⑭ **電動工具は、注意深く手入れをしてください。**
 - 安全に能率よく作業していただくために、刃物類は常に手入れをし、よく切れる状態を保ってください。
 - 注油や付属品の交換は、取扱説明書に従ってください。
 - コードは定期的に点検し、損傷している場合は、お買い求めの販売店に修理を依頼してください。
 - 継ぎ（延長）コードを使用する場合は、定期的に点検し、損傷している場合には交換してください。
 - 握り部は、常に乾かしてきれいな状態を保ち、油やグリースが付かないようにしてください。
- ⑮ **次の場合は、電動工具のスイッチを切り、さし込みプラグを電源コンセントから抜いてください。**
 - 使用しない、または、修理する場合。
 - 刃物、トイシ、ビットなどの付属品を交換する場合。
 - その他、危険が予想される場合。
- ⑯ **調節キーやスパナなどは、必ず取りはずしてください。**
 - 電源を入れる前に、調節に用いたキーやスパナなどの工具類が取りはずしてあることを確認してください。
- ⑰ **不意な始動は避けてください。**
 - 電源につないだ状態で、スイッチに指を掛けて運ばないでください。
 - さし込みプラグを電源にさし込む前に、スイッチが切れていることを確かめてください。
- ⑱ **屋外使用に合った継ぎ（延長）コードを使用してください。**
 - 屋外で継ぎ（延長）コードを使用する場合、キャブタイヤコードまたはキャブタイヤケーブルを使用してください。

⚠警告

- ⑱ 油断しないで十分注意して作業を行ってください。
- 電動工具を使用する場合は、取扱方法、作業のしかた、周りの状況など十分注意して慎重に作業してください。
 - 常識を働かせてください。
 - 疲れているときは、使用しないでください。
- ⑳ 損傷した部品がないか点検してください。
- 使用前に、保護カバーやその他の部品に損傷がないか十分点検し、正常に作動するか、また、所定機能を発揮するか確認してください。
 - 可動部分の位置調整および締付け状態、部品の破損、取付け状態、その他、運転に影響を及ぼすすべての箇所に異常がないか確認してください。
 - 損傷した保護カバー、その他の部品交換や修理は、取扱説明書の指示に従ってください。取扱説明書に指示されていない場合は、お買い求めの販売店に修理を依頼してください。
 - スイッチが故障した場合は、お買い求めの販売店に修理を依頼してください。
 - スイッチで始動および停止操作のできない電動工具は、使用しないでください。
- ㉑ 指定の付属品やアタッチメントを使用してください。
- この取扱説明書および当社カタログに記載されている指定の付属品やアタッチメント以外のものは、事故やけがの原因になる恐れがあるので、使用しないでください。
- ㉒ 電動工具の修理は、専門店で依頼してください。
- この電動工具は、該当する安全規格に適合しているので改造しないでください。
 - 修理は、必ずお買い求めの販売店に依頼してください。ご自分で修理すると、事故やけがの原因になります。

回 二重絶縁について

電気が流れる導体部と人の触れる外枠部の間が、二つの絶縁物で二重に絶縁されている電動工具で、この製品には“回”マークを表示しています。

二重絶縁工具は、感電に対し安全性が高められています。

異なった部品と交換したり、間違っ組立てると、二重絶縁構造ではなくなり、危険です。

電気系統の分解・組立や部品の交換・修理は、お買い求めの販売店に依頼してください。

ハンマの使用上のご注意

先に電動工具として共通の注意事項を述べましたが、ハンマとして、さらに次に述べる注意事項を守ってください。

⚠警告

- ① 使用電源は、銘板に表示してある電圧で使用してください。
表示を超える電圧で使用すると、回転が異常に速くなり、けがの原因になります。
- ② 作業する箇所に、電線管・水道管やガス管などの埋設物がないことを、作業前に十分確かめてください。
埋設物があると工具が触れ、感電や漏電・ガス漏れの恐れがあり、事故の原因になります。
- ③ 使用中は、振り回されないようにサイドハンドルを付け、機体を両手で確実に保持してください。
確実に保持していないと、けがの原因になります。
- ④ 使用中は、工具類に手や顔などを近づけないでください。
けがの原因になります。
- ⑤ 使用中、機体の調子が悪かったり、異常音、異常振動がしたときは、直ちにスイッチを切って使用を中止し、お買い求めの販売店に点検・修理を依頼してください。
そのまま使用していると、けがの原因になります。
- ⑥ 誤って落としたり、ぶつけたときは、工具類や機体などに破損や亀裂、変形がないことをよく点検してください。
破損や亀裂、変形があると、けがの原因になります。
- ⑦ シリカや石綿は人体に有害です。このような成分を含んだ材料を加工するときは、防じん対策をしてください。

⚠注意

- ① 工具類や付属品は、取扱説明書に従って確実に取付けてください。
確実にしないと、はずれたりし、けがの原因になります。

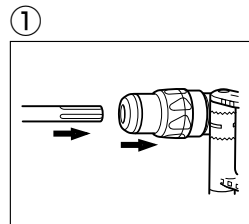

⚠️ 注意

- ② 作業中は、ヘルメット、安全靴を着用してください。
- ③ 作業直後の工具類は高温になっているので、触れないでください。
やけどの原因になります。
- ④ 高所作業のときは、下に人がいないことを確かめてください。また、コードを引っ掛けたりしないでください。
材料や機体などを落としたとき、事故の原因になります。
- ⑤ 運転させたまま、台や床などに放置しないでください。
けがの原因になります。

②



各部の名称

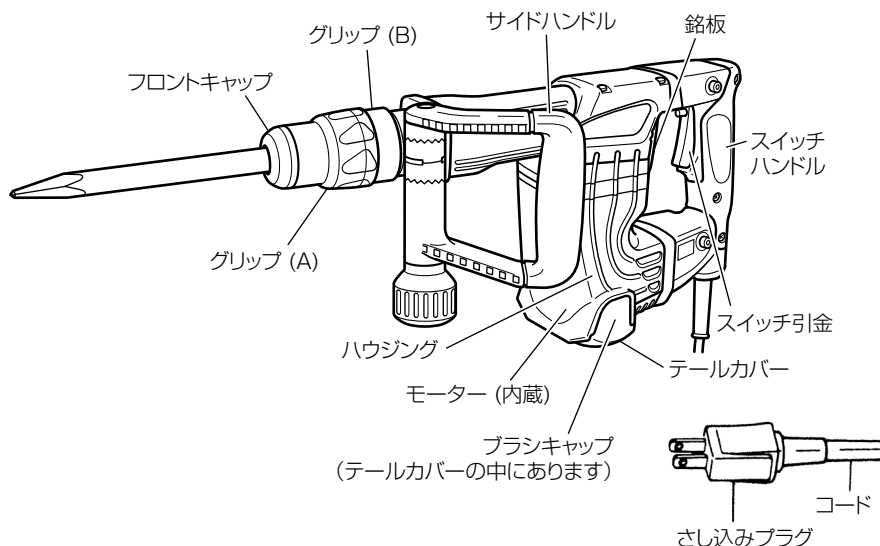

仕 様

| | |
|------------------|---------------------------------|
| 使 用 電 源 | 単相交流 50 / 60 Hz 共用 電圧 100 V |
| 全 負 荷 電 流 | 11 A |
| 消 費 電 力 | 1,050 W |
| 全 負 荷 打 撃 数 | 3,000 min ⁻¹ {回 / 分} |
| モ ー タ ー | 単相直巻整流子モーター |
| 質 量 | 5.9 kg (コード、サイドハンドルを除く) |
| コ ー ド | 2 心キャプタイヤケーブル 5 m |
| 振 動 3 軸 合 成 値 *1 | 12.4 m/s ² *2 |

※1: 振動 3 軸合成値 (周波数補正振動加速度実効値の 3 軸合成値) については、
JEMA [一般社団法人日本電機工業会]
ウェブサイト: <http://www.jema-net.or.jp/Japanese/pis/powertool.html>
をご参照ください。

※2: 振動 3 軸合成値は、EN60745-2-6 規格に基づき測定しています。

標準付属品

- ① ブルポイント
(SDSmax シャンク、全長 280 mm) …… 1 個
- ② プラスチックケース …… 1 個
- ③ サイドハンドル …… 1 個

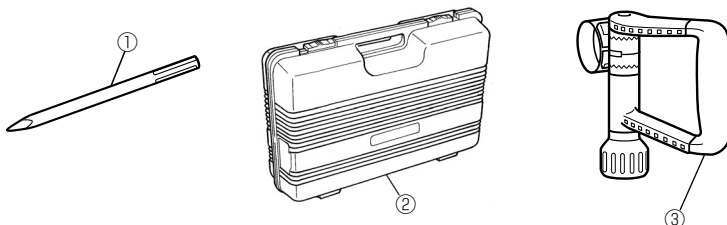

別売部品

……………（別売部品は生産を打ち切る場合がありますので、ご了承ください。）

1. 破碎作業

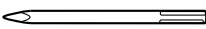
 +
(1)プルポイント
全長280 mm、400 mm

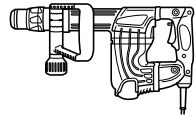

2. 角出し・溝切り・切断・はがし作業

（アスファルトカット等）

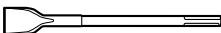
 +
(1)カッタ

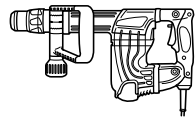

3. 面荒し

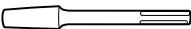
 +  +
(1)ピシャン (2)シャンク
（ランマ用と共通）

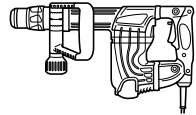

4. 突き固め作業

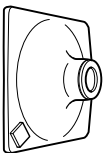
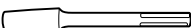
 +  +
(1)ランマ 150 mm × 150 mm (2)シャンク
（ピシャン用と共通）

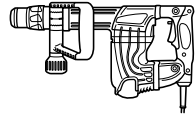

5. 溝切り・角出し作業

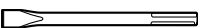
 +
(1)コードチゼル
全長280 mm、400 mm

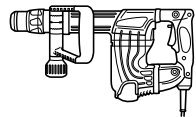

6. 穴掘り作業（つるはしの代用）

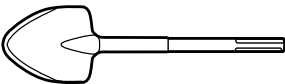
 +
(1)スコップ

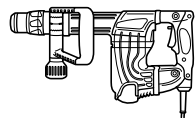

用 途

- コンクリートの破碎、はつり
- 角出し、砂利道の穴掘り、突き固め、溝切り、切断、はがし、面荒し（別売部品を使用）

〔使用例〕 冷暖房工事、配管配線工事、衛生設備工事、機械装置のすえ付け、給排水工事、屋根工事、内装工事、座席のすえ付け、港湾設備工事、その他土木建設補修工事

作業前の準備

作業前に次の準備をすませてください。

1. 漏電しゃ断器の確認

この機体は二重絶縁構造で、法律により漏電しゃ断器の設置は免除されていますが、万一の感電防止のため、漏電しゃ断器が設置されている電源に接続することをおすすめします。

2. 継ぎ（延長）コード



警告

- 継ぎ（延長）コードは、損傷のないものを使用してください。

電源がはなれているときは、電流を流すのに十分な太さの継ぎ（延長）コードをできるだけ短くして使用します。

次の表は、コードの太さ（導体公称断面積）によって、機体に使用できるコードの最大長さを示します。

| 導体公称断面積 | 最大長さ |
|----------------------|------|
| 1.25 mm ² | 10 m |
| 2 mm ² | 15 m |
| 3.5 mm ² | 30 m |

これ以上長いコードを使用すると、電流が十分流れず製品の能率が落ち、故障の原因になります。

3. 作業環境の整備・確認

作業する場所が2ページの「電動工具の安全上のご注意」①、②、④項にかがられているような適切な状態になっているかどうか確認してください。

○ 騒音防止規制について

騒音に関しては、法令や各都道府県などの条例で定める規制があります。ご近所に迷惑をかけないよう、規制値以下でご使用になることが必要です。状況に応じ、しゃ音壁を設けて作業してください。

ご使用前に

⚠ 警告

- ご使用前に次のことを確認してください。1～5項については、さし込みプラグを電源コンセントにさし込む前に確認してください。

1. 使用電源を確かめる

必ず銘板に表示してある電圧でご使用ください。表示を超える電圧で使用するとモーターの回転が異常に速くなり、機体が破損する恐れがあります。

また、直流電源で使用しないでください。機体の損傷を生じるだけでなく、事故の原因になります。

2. スイッチが切れていることを確かめる

スイッチが入っているのを知らずにさし込みプラグを電源コンセントにさし込むと不意に機体が起動し、思わぬ事故の原因となります。スイッチはスイッチ引金(6ページの図参照)を引くと入り、はなすと切れます。

スイッチ引金を引き、はなしたとき引金に戻ることを必ず確認してください。

3. 工具を取付ける

- 注** •ブルポイント、カッタなどの工具は、当社指定の別売部品を使用してください。

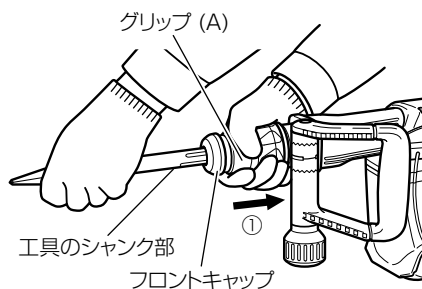

- (1) 工具のシャンク部をきれいにします。
- (2) 左上図のようにグリップ (A) を①の方向に引き、工具をフロントキャップの穴へさし込みます。
- (3) 工具を回しながら溝位置を合わせ、さらに奥までさし込みます。
- (4) グリップ (A) を元に戻して、確実にロックされたか、工具を引いて確認します。

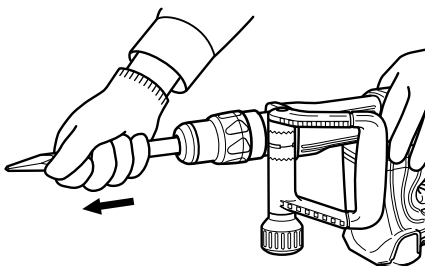

4. 工具の作業位置を決める

工具を回転させることにより、30°ずつ12段階の位置に刃先角度を変えることができます。

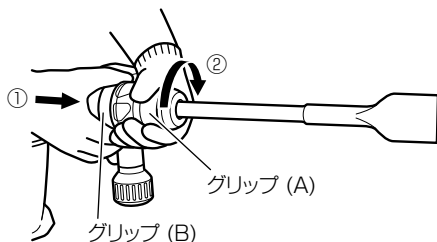

(1)左図のようにグリップ (B) を①の方向にスライドさせた状態でグリップ (A) を②の方向に回せば、好きな位置まで自由に刃先角度が変えられます。

(2)グリップ (B) をはなして確実にロックされたか、グリップ (A) を回して確認してください。

5. 工具を取りはずす

前ページの上図のようにグリップ (A) を引き、工具を引き抜きます。

6. 電源コンセントの点検

さし込みプラグをさし込んだとき、電源コンセントがガタガタだったり、さし込みプラグがすぐ抜けるようでしたら修理が必要です。お近くの電気工事店などにご相談ください。そのままお使いになりますと、過熱して事故の原因になります。

はつり・破碎の方法

警告

- 作業中断時や作業後は、必ずスイッチを切り、さし込みプラグを電源コンセントから抜いてください。
- 作業中は、スイッチハンドルとサイドハンドル、またはグリップ (C) を握ってください。
グリップ (A) を握って作業すると、誤って引いてしまい、先端工具がはずれたりし、けがの原因になります。

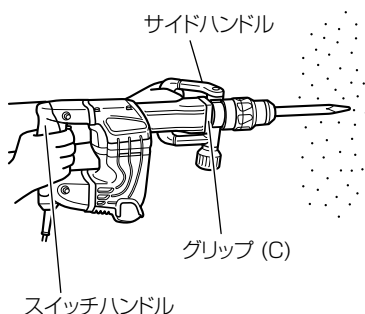

- (1) はつり、破碎する箇所に工具先端を当ててから、スイッチを入れます。
- (2) 反動を押さえる程度に押しつけて作業してください。
無理につきさしたり、押さえつけても作業の能率は上がりません。
なお、床面のはつり・破碎の際には、機体の自重を利用し、反動を押さえる程度に押しつけて作業してください。

グリースの交換について

この機体はグリース密封構造となっておりますので、ほこりの侵入を防ぎ、グリースは漏れない構造となっております。従って、長期間無給油で使用できます。

しかし、機体を長持ちさせるために定期的にグリースの交換をしてください。

○ グリースの交換時期

お買い求めになられてから 6 カ月ごとに、グリースの交換をお買い求めの販売店に依頼してください。

- 注** •この機体へ使用しているグリースは特殊グリースです。
他のグリースを使用した場合、性能を著しく損なう恐れがありますので、必ずグリースの交換はお買い求めの販売店に依頼してください。

保守・点検

⚠ 警告

- 点検・手入れの際は、必ずスイッチを切り、さし込みプラグを電源コンセントから抜いてください。

1. 工具の点検

摩耗した工具をご使用になっておられますとモーターに無理をかけることになり、また能率も落ちますから早めに研磨するか新品と交換してください。

2. カーボンブラシの点検

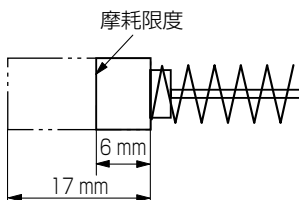

モーター部には、消耗品であるカーボンブラシを使用しています。カーボンブラシの摩耗が大きくなりますと、モーターの故障の原因となりますので、長さが摩耗限度(6 mm ぐらい)になりましたら新品と交換してください。

また、カーボンブラシはごみなどを取除いてきれいにし、ブラシホルダ内で自由にすべるようにしてください。

- 注** •新品と交換の際は、必ず弊社指定のカーボンブラシを使用してください。

交換方法 (6 ページの図参照)

止めねじをゆるめ、テールカバーをはずします。次にブラシキャップをはずすとカーボンブラシが取出せます。交換後はブラシキャップをしっかりと締め、テールカバーも忘れずに取付けてください。-

3. 各部取付けねじの点検

各部取付けねじでゆるんでいるところがないかどうか定期的に点検してください。もしゆるんでいるところがありましたら締め直してください。

ゆるんだままお使いになりますと、けがなど事故の原因になります。

4. モーター部の取扱いについて

モーター部の巻線は機体の重要な部分です。巻線にキズ、洗油および水をつけないよう十分注意してください。

- 注** ●モーター内部にごみやほこりがたまると、故障の原因になります。
使用後は、モーターを無負荷運転させて、湿気のない空気をテールカバーの風穴から吹き込んでください。
ごみやほこりの排出に効果があります。

5. 機体や付属品の保管

機体や付属品の保管場所として、下記のような場所は避け、安全で乾燥した場所に保管してください。

- | | | |
|---|---|---------------------|
| <ul style="list-style-type: none">○お子様の手が届いたり、簡単に持ち出せる場所○軒先など雨がかったり、湿気のある場所○温度が急変する場所○直射日光の当たる場所○引火や爆発の恐れがある揮発性物質の置いてある場所 | } | このような場所 には保管しない。 |
|---|---|---------------------|

ご修理のときは

修理・お手入れ・お取扱いのご相談は、まずお買い求めの販売店にご依頼ください。
転居や贈答品などでお困りの場合は、商品名・品番をご確認の上、お近くの営業拠点へ
お問い合わせください。

お客様メモ

お買い上げの際、販売店名・製品に表示されている製造番号 (NO.) などを下欄にメモしておくと、修理
を依頼されるとき便利です。

| | | | | |
|-----------|---|---|---|------------|
| お買い上げ日 | 年 | 月 | 日 | 製造番号 (NO.) |
| 販売店 (TEL) | | | | |

全国営業拠点

お客様相談センター ※土・日・祝日を除く 9:00～17:00

●フリーダイヤル

 0120-20-8822

※携帯電話からはご利用になれません。
携帯電話からはお近くの営業拠点にお問い合わせください。

※長くお待ちする場合があります。
お急ぎのときは、お近くの営業拠点に直接お問い合わせください。

| | |
|------------------------------|-----------------------------|
| ●営業本部 TEL (03) 5783-0626 | ●北陸支店 TEL (076) 263-4311 |
| ●北海道支店 TEL (011) 896-1740 | ●関西支店 TEL (0798) 37-2665 |
| ●東北支店 TEL (022) 288-8676 | ●中国支店 TEL (082) 504-8282 |
| ●関東支店 TEL (03) 6738-0872 | ●四国支店 TEL (087) 863-6761 |
| ●中部支店 TEL (052) 533-0231 | ●九州支店 TEL (092) 621-5772 |

■営業所の移転等により、上記電話番号に連絡がとれない場合は、
下記のアドレスにアクセスすることで、最新の全国営業拠点
をご確認いただけます。

<http://www.koki-holdings.co.jp/powertools/sales.html>

WEBに
アクセス

バーコードリーダー機能付きの
携帯端末より読み取ることで、
最新の全国営業拠点をご確認
いただけます。



工機ホールディングス株式会社

〒108-6020 東京都港区港南2丁目15番1号 (品川インターシティA棟)
営業本部 TEL (03) 5783-0626 (代)

電動工具ホームページ — <http://www.koki-holdings.co.jp/powertools/>