

日立コードレス植木バリカン (コードレスヘッジトリマ)

FCH 30 D2 (SF)

このたびは日立家庭用コードレス植木バリカンをお買い上げいただき、ありがとうございました。
ご使用前にこの取扱説明書をよくお読みになり、正しく安全にお使いください。
お読みになった後は、いつでも見られる所に大切に保管してご利用ください。

お買い上げいただいたときは充電されておりませんので、必ず充電をしてからお使いください。

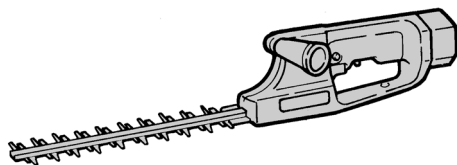

充電式

HITACHI

目次	ページ
コードレス工具の安全上のご注意	1～5
コードレス植木バリカンの使用上のご注意	6
各部の名称	7・8
● 付属品	
用途	8
ご使用前の準備	8
ご使用前の点検	9
充電のしかた	9～11
使いかた	12～14
ブレードの研ぎ出しについて	15
点検、手入れについて	15
別売部品	16
仕様	16
アフターサービスについて	17・18

⚠警告、⚠注意、注 の意味について

ご使用上の注意事項は「⚠警告」と「⚠注意」に区分していますが、それぞれ次の意味を表します。また、「注」の意味も説明します。

⚠警告 : 誤った取扱いをしたときに、使用者が死亡または重傷を負う可能性が想定される内容のご注意。

⚠注意 : 誤った取扱いをしたときに、使用者が傷害を負う可能性が想定される内容および物的損害のみの発生が想定される内容のご注意。

なお、「⚠注意」に記載した事項でも、状況によっては重大な結果に結び付く可能性があります。いずれも安全に関する重要な内容を記載しているので、必ず守ってください。

注 : 製品の据付け、操作、メンテナンスに関する重要なお注意。

コードレス工具の安全上のご注意

- 火災、感電、けがなどの事故を未然に防ぐために、次に述べる「安全上のご注意」を必ず守ってください。
- ご使用前に、この「安全上のご注意」すべてをよくお読みの上、指示に従って正しく使用してください。
- お読みになった後は、お使いになる方がいつでも見られる所に必ず保管してください。

⚠ 警告

- ① 専用の充電器や蓄電池を使用してください。
 - この取扱説明書および当社カタログに記載されている指定の充電器や蓄電池以外は、使用しないでください。
破裂して傷害や損害を及ぼす恐れがあります。
- ② 正しく充電してください。
 - この充電器は、定格表示してある電源で使用してください。直流電源やエンジン発電機では使用しないでください。
異常に発熱し、火災の恐れがあります。
 - 温度が0℃未満、あるいは温度が40℃以上では、蓄電池を充電しないでください。破裂や火災の恐れがあります。
 - 蓄電池は、換気の良い場所で充電してください。蓄電池や充電器を、充電中布などで覆わないでください。破裂や火災の恐れがあります。
 - 使用しない場合は、電源プラグをコンセントから抜いてください。
感電や火災の恐れがあります。
- ③ 蓄電池の端子間を短絡させないでください。
釘袋などに入れると、短絡して、発煙・発火・破裂などの恐れがあります。

警 告

- ④ 感電に注意してください。
 - めれた手で、充電器の電源プラグに触れないでください。
感電の恐れがあります。
- ⑤ 作業場の周囲状況も考慮してください。
 - 工具本体、充電器、蓄電池は、雨中で使用したり、湿った、または、めれた場所で使用しないでください。感電や発煙の恐れがあります。
 - 作業場は十分に明るくしてください。
暗い場所での作業は、事故の原因になります。
 - 可燃性の液体やガスのある所で使用したり、充電しないでください。
爆発や火災の恐れがあり、事故の原因になります。
- ⑥ 保護メガネを使用してください。
 - 作業時は、保護メガネを使用してください。また、粉じんの多い作業では、防じんマスクを併用してください。
切削したものや粉じんが目や鼻に入る恐れがあります。
- ⑦ 加工するものをしっかりと固定してください。
 - 加工するものを固定するために、クランプや万力などを利用してください。
手で保持するより安全で、両手で工具本体を使用できます。
固定が不十分な場合は、加工するものが飛んで、けがの原因になります。
- ⑧ 次の場合は、工具本体のスイッチを切り、蓄電池を工具本体から抜いてください。
 - 使用しない、または、修理する場合。
 - 刃物、ビットなどの付属品を交換する場合。
 - その他、危険が予想される場合。
工具本体が作動して、けがの原因になります。
- ⑨ 不意な始動は避けてください。
 - スイッチに指を掛けて運ばないでください。
工具本体が作動して、けがの原因になります。
- ⑩ 指定の付属品やアタッチメントを使用してください。
 - この取扱説明書および当社カタログに記載されている指定の付属品やアタッチメント以外のものは、使用しないでください。
事故やけがの原因になります。
- ⑪ 蓄電池を火中に投入しないでください。
破裂したり、有害物質の出る恐れがあります。

…コードレス工具の安全上のご注意

⚠ 注 意

- ① 作業場は、いつもきれいに保ってください。
 - ちらかった場所や作業台は、事故の原因になります。
- ② 子供を近づけないでください。
 - 作業者以外、工具本体や充電器のコードに触れさせないでください。けがの原因になります。
 - 作業者以外、作業場へ近づけないでください。けがの原因になります。
- ③ 使用しない場合は、きちんと保管してください。
 - 乾燥した場所で、子供の手の届かない高い所、または鍵のかかる所に保管してください。事故の原因になります。
 - 工具本体や蓄電池を、温度が50℃以上上がる可能性のある場所（金属の箱や夏の車内など）に保管しないでください。
蓄電池劣化の原因になり、発煙、発火の恐れがあります。
- ④ 無理して使用しないでください。
 - 安全に能率よく作業するために、工具本体の能力に合った速さで作業してください。能力以上での使用は、事故の原因になります。
 - モーターがロックするような無理な使い方はしないでください。
発煙、発火の恐れがあります。
- ⑤ 作業に合った工具本体を使用してください。
 - 小形の工具本体やアタッチメントは、大形の工具本体で行なう作業には使用しないでください。けがの原因になります。
 - 指定された用途以外に使用しないでください。けがの原因になります。
- ⑥ きちんとした服装で作業してください。
 - だぶだぶの衣服やネックレスなどの装身具は、着用しないでください。
回転部に巻き込まれる恐れがあります。
 - 屋外での作業の場合には、ゴム手袋と滑り止めのついた履物の使用をお勧めします。
すべりやすい手袋や履物は、けがの原因になります。
 - 長い髪は、帽子やヘアカバーなどで覆ってください。
回転部に巻き込まれる恐れがあります。
- ⑦ 充電器のコードを乱暴に扱わないでください。
 - コードを持って充電器を運んだり、コードを引っ張ってコンセントから抜かないでください。
 - コードを熱、油、角のとがった所に近づけないでください。
 - コードが踏まれたり、引っ掛けられたり、無理な力を受けて損傷することがないように、充電する場所に注意してください。
感電や、ショートして発火する恐れがあります。



注 意

- ⑧ 無理な姿勢で作業をしないでください。
- 常に足元をしっかりさせ、バランスを保つようにしてください。
転倒して、けがの原因になります。
- ⑨ コードレス工具は、注意深く手入れをしてください。
- 安全に能率よく作業していただくために、刃物類は常に手入れをし、よく切れる状態を保ってください。
損傷した刃物類を使用すると、けがの原因になります。
 - 付属品の交換は、取扱説明書に従ってください。
このようにしないとけがの原因になります。
 - 充電器のコードは、定期的に点検し、損傷している場合は、修理をお買い求めの販売店、または日立工機(株)の修理窓口に依頼してください。
感電や、ショートして発火する恐れがあります。
 - 延長(継ぎ)コードを使用する場合は、定期的に点検し、損傷している場合には交換してください。感電や、ショートして発火する恐れがあります。
 - 握り部は、常に乾かしてきれいな状態に保ち、油やグリースが付かないようにしてください。けがの原因になります。
- ⑩ 調節キーやスパナなどは、必ず取りはずしてください。
- スイッチを入れる前に、調節に用いたキーやスパナなどの工具類が取りはずしてあることを確認してください。
付けたままでは、作動時に飛び出して、けがの原因になります。
- ⑪ 屋外使用に合った延長(継ぎ)コードを使用してください。
- 屋外で充電する場合、キャブタイヤコードまたはキャブタイヤケーブルの延長(継ぎ)コードを使用してください。
- ⑫ 油断しないで十分注意して作業を行なってください。
- コードレス工具を使用する場合は、取扱方法、作業のしかた、周りの状況など、十分注意して慎重に作業してください。
軽率な行動をすると、事故やけがの原因になります。
 - 常識を働かせてください。
非常識な行動をすると、事故やけがの原因になります。
 - 疲れている場合は、使用しないでください。事故やけがの原因になります。

…コードレス工具の安全上のご注意

⚠ 注 意

⑬ 損傷した部品がないか点検してください。

- 使用前に、保護カバーやその他の部品に損傷がないか十分点検し、正常に作動するか、また所定機能を発揮するか確認してください。
- 可動部分の位置調整および締め付け状態、部品の破損、取り付け状態、その他、運転に影響を及ぼすすべての箇所に異常がないか確認してください。
- 電源プラグやコードが損傷した充電器や、落としたり、何らかの損傷を受けた充電器は使用しないでください。

感電や、ショートして発火する恐れがあります。

- 破損した保護カバー、その他の部品交換や修理は、取扱説明書の指示に従ってください。取扱説明書に指示されていない場合は、修理をお買い求めの販売店、または日立工機(株)の修理窓口にご相談ください。
- スイッチで始動および停止操作のできない工具本体は、使用しないでください。異常動作して、けがの原因になります。

⑭ コードレス工具の修理は、専門店で依頼してください。

- サービスマン以外の方は、工具本体・充電器・蓄電池を分解したり、修理・改造は行わないでください。
発火したり、異常動作して、けがの原因になります。
- 工具本体が熱くなったり、異常に気付いたときは、点検・修理に出してください。
- この製品は、該当する安全規格に適合しているので改造しないでください。
- 修理は、必ずお買い求めの販売店、または日立工機(株)の修理窓口にお申し付けください。修理の知識や技術のない方が修理すると、十分な性能を発揮しないだけでなく、事故やけがの原因になります。



Ni-Cd

ニカド電池は
リサイクルへ

ニカド電池はリサイクルへ！

本機に使用のニッケルカドミウム蓄電池(ニカド電池)はリサイクル可能な貴重な資源です。

蓄電池や製品の廃棄の際は、リサイクルにご協力いただき、最寄りの日立電動工具販売店、または日立工機(株)の修理窓口にお持ち込みください。

コードレス植木バリカンの使用上のご注意

先にコードレス工具として共通の注意事項を述べましたが、コードレス植木バリカンとして、さらに次に述べる注意事項を守ってください。

警告

- ① サイドハンドルや付属品は、取扱説明書に従って確実に取り付けてください。

確実にしないと、はずれたりし、けがの原因になります。

- ② 使用中は、ブレードを手など身体に近づけないでください。

ブレードに触れ、けがの原因になります。

- ③ 使用中、機体の調子が悪かったり、異常音がしたときは、直ちにスイッチを切って使用を中止し、点検・修理をお買い求めの販売店、または日立工機(株)の修理窓口に依頼してください。

そのまま使用していると、けがの原因になります。

- ④ 誤って落としたり、ぶつけたときは、機体などに破損や亀裂、変形がないことをよく点検してください。

破損や亀裂、変形があると、けがの原因になります。

①

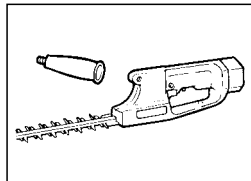

②

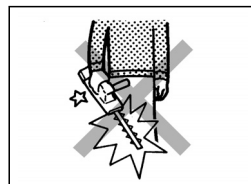

注意

- ① ブレードの取扱いには、手袋、布などで手を保護し、十分注意してください。

不用意に扱うと、切り傷の原因になります。

- ② 針金や鉄板などを切らないでください。

硬いものを切ると、故障・けがの原因になります。

- ③ 作業直後のブレードは高温になっているので、触れないでください。

やけどの原因になります。

- ④ 高所作業のときは、下に人がいないことをよく確かめてください。

材料や機体などを落としたりしたときなど、事故の原因になります。

- ⑤ 回転させたまま、台や床などに放置しないでください。

けがの原因になります。

②

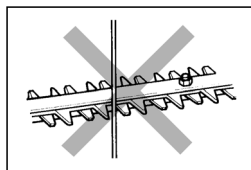

各部の名称

本 体

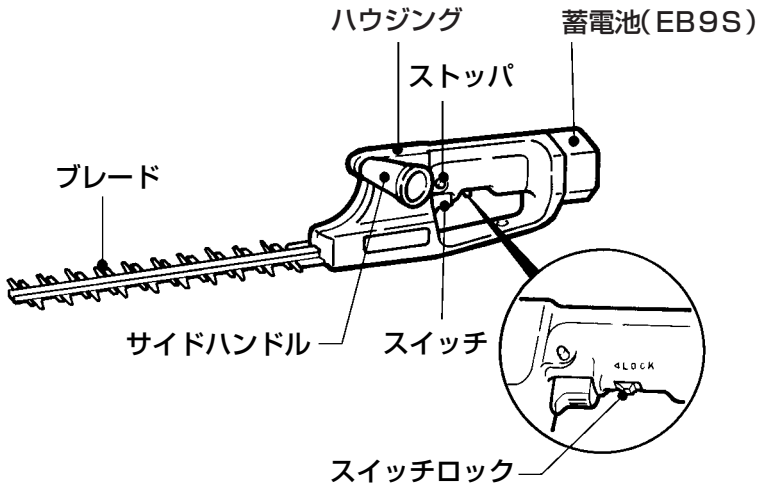

蓄電池 (EB9S)

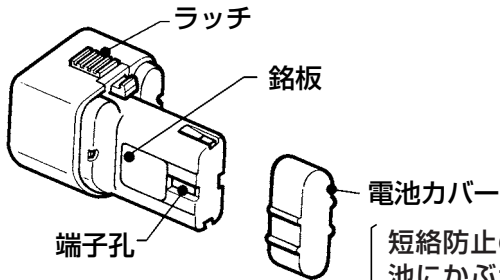



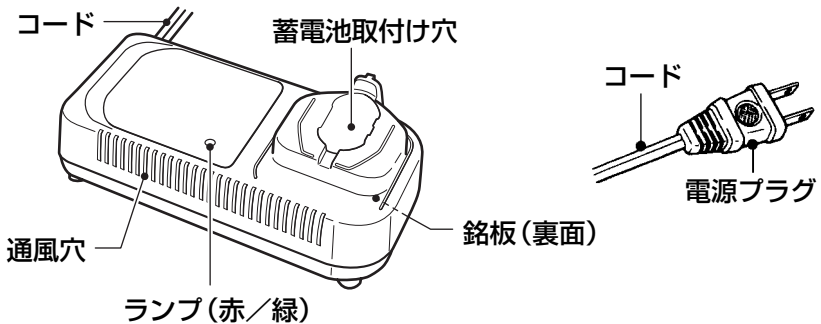

〔 短絡防止のため、蓄電池にかぶせて保管してください。 〕

充電器 (UC14YFA)

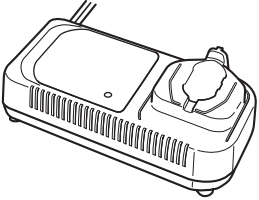

形状などの一部を変更している場合があります。

付属品

充電器 1個	サイドハンドル 1個	オイル〔20 mL〔20 cc〕〕 1個
		
	ブレードケース 1個	電池カバー 1個 (取りはずした蓄電池用)
		

用途

庭樹などの刈り込み

- 生垣などの刈り込み
- 庭樹の整枝、せん定

注 ・ 芝生や雑草などの刈り込みはしないでください。目づまりし、故障の原因になります。

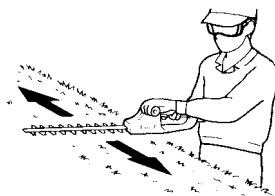

ご使用前の準備

作業前に庭樹のまわりを整理し、足場を良くしてお使いください。

● 漏電しゃ断器の設置をおすすめします

充電時の万一の感電防止のため、漏電しゃ断器の設置をおすすめします。

● 高い庭樹には、はしご、脚立などを用意します

しっかりしたはしごや脚立をご用意ください。

作業中ぐらつくと危険です。

ご使用前の点検

⚠ 警告

- ご使用前に次のことを確認してください。1項については、充電器の電源プラグをコンセントに差し込む前に確認してください。

1 電源を確かめます

このコードレス植木バリカンの充電器は交流 100V 用です。200V 電源に接続すると、充電器が異常に発熱し、焼損します。

また、直流電源で使用しないでください。
充電器の故障をまねくだけでなく危険です。

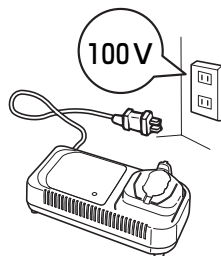

2 コンセントを確かめます

コンセントががたついたり、電源プラグが抜けるようだと修理が必要です。そのまま使用すると危険です。電気工事店にご相談ください。

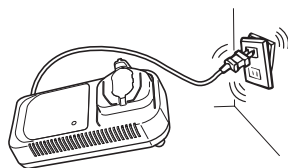

充電のしかた



⚠ 警告

- 充電は必ず専用の充電器をご使用ください。
- 急速充電をするため特別な制御システムを採用しております。このため温度が 0℃ 未満、あるいは温度が 40℃ 以上では、蓄電池を充電しないでください。破裂や火災の恐れがあります。最適温度は、20～25℃ です。

注

- ご使用前に必ず充電してください。
- 蓄電池を直射日光の当たる所に長時間放置したり、使用した直後など蓄電池が多少熱をもっている場合に、すぐ充電すると充電器のランプが緑に点灯することがあります。
このようなときは、充電できませんので、少し時間をおいて、蓄電池が冷えてから充電してください。
- 同じ充電器を連続して使用しますと、充電器が熱くなり故障の原因になります。1度充電が完了しましたら、次の充電まで15分程度休ませてください。
- 蓄電池の寿命がきたものは、廃棄しないで、お買い求めの販売店にお持ち込みいただき、新しい蓄電池をお買い求めください。

充電のしかた



- 1 本体をしっかり支え、蓄電池のラッチを押しながら引き抜きます。

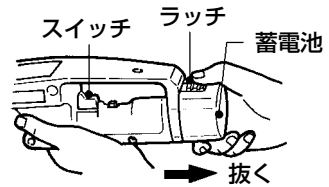

- 2 充電器の電源プラグをコンセントに差し込みます。ランプが赤の点滅を繰り返します。

0.5秒点灯 0.5秒消灯
点 滅

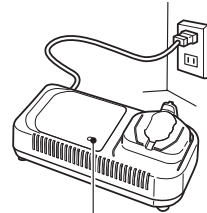

ランプ (赤の点滅)

- 3 蓄電池を右図に示す向きで、底に当たるまでしっかりと差し込みます。逆向きに差し込むと充電しません。ランプが赤に連続点灯し、充電を開始します。充電時間は約30分間です。

連 続 点 灯
点 灯

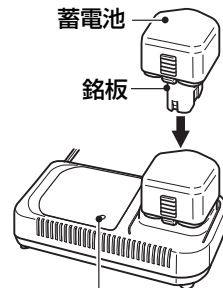

ランプ (赤の点灯)

- 注**
- 蓄電池を反対の向きに差し込むと、充電できないばかりでなく故障の原因になります。必ず蓄電池の銘板が左側（ランプ側）を向くように差し込んでください。
 - ランプが赤に連続点灯せず、充電開始状態にならないときは、いったん電源プラグをコンセントから抜き、蓄電池の差し込み具合を確かめてください。
 - 蓄電池温度が高過ぎるとき（60℃以上）、ランプが緑に点灯（連続点灯）します。蓄電池の温度が下がると緑に点灯したランプが消灯し、充電を開始します。
 - 新品時や長期間保管しておいた蓄電池は、充電時間が長くなったり放電量が少ないことがあります。2～3回の充放電を繰り返すと正常な状態に戻ります。
 - 充電の途中で一度抜き取った蓄電池を再び充電させる場合は、抜き取ってから3秒以上待ってさし込んでください。

充電のしかた

4 充電時間が約 30 分間で充電完了となり、ランプが赤の点滅(周期1秒)を繰り返します。

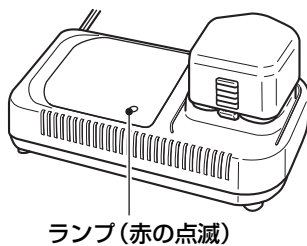
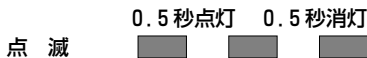

5 充電器の電源プラグをコンセントから抜きます。

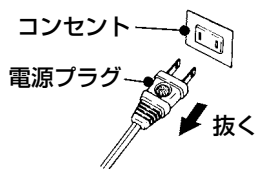

6 充電器から蓄電池を抜きます。

充電完了です。

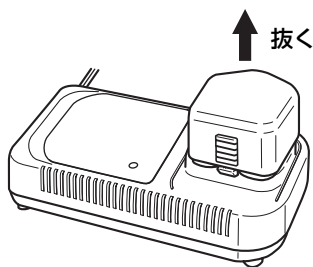

注 ・ランプが赤の速い周期の点滅(■ ■ ■ ■ 周期0.2秒)を繰り返すときは、充電器の蓄電池差し込み穴にごみなどの異物が入っていないかお確かめください。異物などを取り除いても正常に充電しないときは、異常と思われますので、充電器と蓄電池の両方をお買い求めの販売店にご持参し、ご相談ください。

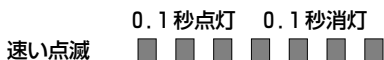



⚠ 警告

- 使用中は保護メガネをかけてください。木の枝や木くずが飛び散ると、けがの原因になります。
- 使用中に異常音や異常振動など機体の調子に異常を感じたときは直ちにスイッチを切り、点検・修理に出してください。

準備をします

⚠ 警告

- 万一の事故を防止するため、必ずスイッチがロックされていることを確かめてください。

1 蓄電池を取り付けます

蓄電池のラッチを本体のスイッチ側に向け、差し込みます。

ラッチにより本体に固定されたことを確かめてください。

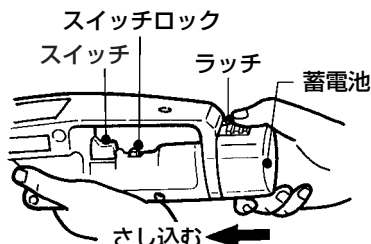

2 ブレードケースをはずします

ブレードケースの先端から約 10 cm のところの両わきを強く押しながら、ブレードケースを斜め下方に強く引き抜きます。

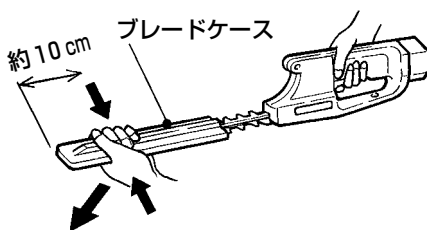

3 サイドハンドルを取り付けます

サイドハンドルのねじをハウジングのねじ穴に入れ、十分に締め付けます。

本体の左右どちら側にも取り付けることができます。

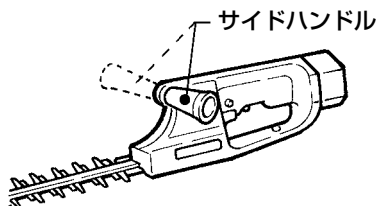

スイッチを入れます

本機には安全に操作していただくため、ハンドル下部にスイッチロックが付いています。スイッチロックを矢印側に引いた状態でスイッチをいっぱいに引きます。

連続運転は、スイッチをいっぱいに引いた状態で、ストッパを押します。スイッチを切るときは、もう一度スイッチを引きストッパがはずれてから指をはなします。

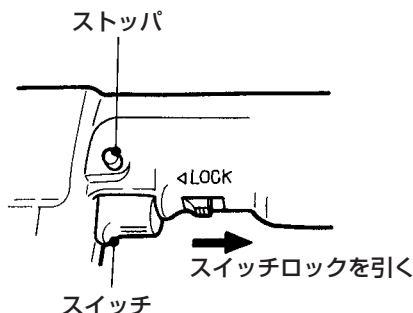

刈り込みをします

⚠ 注意

- 針金や鉄板などを切らないでください。硬いものを切ると、故障・けがの原因になります。

- 注** ・ 芝生や雑草などを刈り込まないでください。目づまりし、メカ部の寿命を短くするなどの故障の原因になります。

● 生垣の刈り込みをします

上面を刈るとき

右から左(または左から右)へ移動しながら刈り込みます。

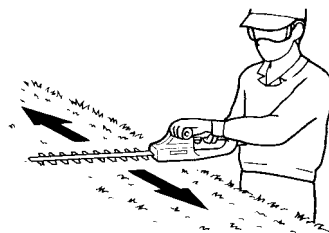

側面を刈るとき

下から上に向かって移動します。

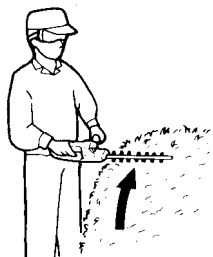

上手な刈り込みかた

- 刈り込みは生垣を美しくし、樹木の成長にも関係してきます。年に3回は刈り込みましょう。

1回目は5月頃……新芽の刈り込み

2回目は6月頃……1回目の奥に有った芽の刈り込み

3回目は10月頃……冬芽の刈り込み

- 角部(コバ)を鋭角に仕上げますときれいに見えます。

張り糸を付けて、これを目安にするとそろえやすくなります。

- 根切りについて

古根が切られ、新根がでてくるので樹勢を強めます。

根切りはせん定ばさみか、のこぎりで切ってください。

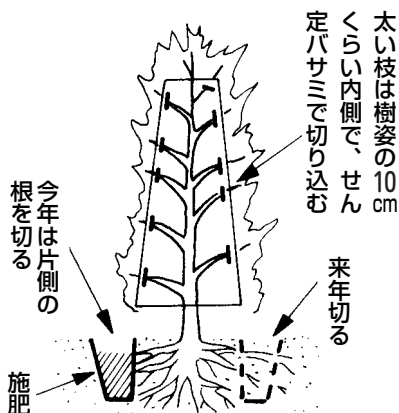
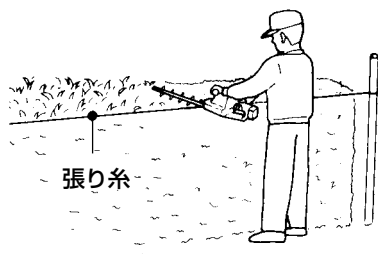

● 庭樹の整枝をします

密生した枝葉については下から上に向かって刈り込み、お好みの形状に仕上げます。

- 夏ののびた徒長枝は、必要のない枝なので切り落します。

玉ものは上のほうを強く刈り、下の方は弱く刈ります。

よい刈り込み

悪い刈り込み

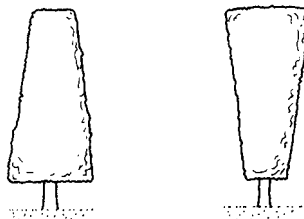

上の方は思い切って刈り込む

徒長枝を刈り込む



ブレードの研ぎ出しについて

●ブレードを研ぐ時期

切れ味が悪くなったと感じられましたらブレードを研ぎ直して、いつも切れるようにしてお使いください。

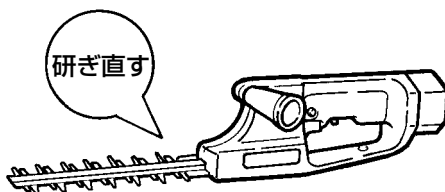

●研ぎかた

ヤスリを矢印の方向に動かして荒研ぎをします。

機械油(自転車油など)を塗って、油トイシで仕上げます。

ブレードの刃の裏側に出た返りは、トイシで軽く取り除いてください。

*機械油の代わりに水を使用してもかまいません。

刃の面に沿って動かす

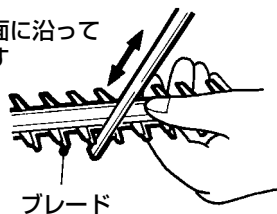

点検、手入れについて

⚠ 警告

- 点検・手入れの際は、必ずスイッチを切り、蓄電池を本体から抜いておいてください。
また、充電器は電源プラグをコンセントから抜いておいてください。

●ブレードへの注油

ご使用の都度、ブレードの刃に付属のオイル(または自転車油など)を注油してください。

樹液のついたまま保管しますと、さびが発生し切れ味が悪くなります。

●本体はきれいに

石けん水に浸した布でふいてください。ガソリン、シンナー、灯油は変形の原因になるので使用しないでください。

●取り付けねじの点検

時々点検して、ゆるんでいたら、締め直してください。そのまま使用すると危険です。

■保管場所について 次の場所には保管しないでください。

- お子様の手が届いたり、持ち出せる所。
- 軒先など雨がかったり、湿気のある所。
- 直射日光の当たる所。

別売部品

日立電動工具販売店でお求めください。(別売部品は生産を打ち切ることがあります。)

蓄電池(EB9S)

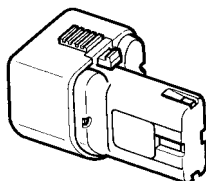

- 続けてお使いになるとき、予備電池としてご用意されると便利です。

仕 様

充電器 (UC 14YFA)

使 用 電 源	単相交流 50 / 60Hz 共用 電圧 100 V
充 電 時 間	30 分 (気温 20 °C時)
充 電 電 圧	7.2 ~ 14.4 V
充 電 電 流	2.6 A
コ ー ド	2 心ビニールコード
質 量	0.6 kg
使用温度範囲	0 ~ 40 °C

本 体

能 力 (刈り込みできる樹木の太さ)	直径約8mm (樹木の新芽の場合)
刃物寸法(刈り込み幅)	300 mm
無負荷ストローク数 (気温 20 °C満充電時)	1000 min ⁻¹ { 1000 回/分 }
連続使用時間 (気温 20 °C満充電時)	約 25 分 (ただし、使用時間は、使用状態や 使用環境によって異なります。)
モ ー タ ー	直流モーター
蓄 電 池 (EB9S)	円筒密閉形ニッケルカドミウム蓄電池 電圧 9.6 V
質 量	1.7 kg

アフターサービスについて

安全に能率よくご使用いただくために、定期的に点検に出されることをおすすめします。

- コードレス植木バリカンの補修用性能部品の最低保有期間は製造打切後8年です。性能部品とは、その製品の機能を維持するために必要な部品です。

正常に作動しないときは、ご自分で修理をなさらずお買い求めの販売店、または日立工機(株)の相談と修理窓口にご用命ください。

また、アフターサービスについてご不明の場合、その他お困りの場合は、お買い求めの販売店、または日立工機(株)の相談と修理窓口にお問い合わせください。

コードレス植木バリカンで相談と修理窓口一覧表

(家庭電気製品の表示に関する公正競争規約による表示)

コードレス植木バリカンについてのご相談や修理は、お買い求めの販売店へどうぞ。

この商品についてのご相談や修理は、お買い求めの販売店が承るようにしております。転居されたり、贈物でいただいた場合などでお困りの場合は、お近くの相談と修理窓口にご相談ください。なお、相談と修理窓口の所在地、電話番号など、変わる場合もありますので、その節は「電動工具お客様相談センター」をご利用ください。新しい所在地、電話番号をご案内いたします。

お買物相談、販売店のご紹介、総合的なご相談と修理についてのお問い合わせは… 相談と修理の窓口へ

窓 口	所 在 地	支店(部)名	電 話 番 号
全 国			
相 談 と 修 理	港 区	営業本部	(03) 5783 - 0626
北海道			
相 談 と 修 理	札 幌 市	北 海 道	(011) 271 - 4751
青森、岩手、宮城、秋田、山形、福島			
相 談 と 修 理	仙 台 市	東 北	(022) 288 - 8676
茨城、栃木、群馬、埼玉、東京、千葉、神奈川、山梨、新潟、長野、静岡県富士川以東			
相 談 と 修 理	港 区	東 京	(03) 5783 - 0629
岐阜、愛知、三重、静岡県富士川以西			
相 談 と 修 理	名古屋市	中 部	(052) 262 - 3811
富山、石川、福井			
相 談 と 修 理	金 沢 市	北 陸	(076) 263 - 4311
滋賀、京都、大阪、兵庫、奈良、和歌山			
相 談 と 修 理	大 阪 市	関 西	(06) 4796 - 8451
鳥取、島根、広島、岡山、山口			
相 談 と 修 理	広 島 市	中 国	(082) 228 - 0537
徳島、香川、愛媛、高知			
相 談 と 修 理	高 松 市	四 国	(087) 841 - 6191
福岡、佐賀、長崎、熊本、大分、宮崎、鹿児島、沖縄			
相 談 と 修 理	福 岡 市	九 州	(092) 621 - 5772

ご使用方法のご相談は、お買い求めの販売店が承っておりますが、販売店と連絡が取れないなどお困りの場合は、下記へお気軽にお問い合わせください。

「電動工具お客様相談センター」



0120 - 208822 (フリーダイヤル・無料)

※携帯電話からはご利用になれません。

(土・日・祝日を除く 午前9:00～午後5:00)

お客様メモ

後日のために記入しておいてください。
サービスを依頼される時便利です。

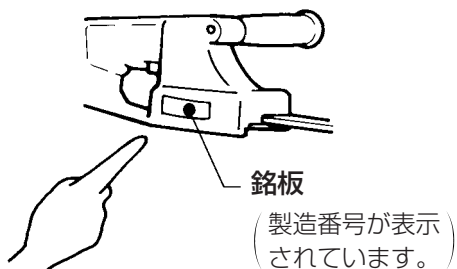

お買い上げ日	年 月 日
販 売 店	電話番号
製造番号 (No.)	



〒108-6020 東京都港区港南 2-15-1 (品川インターシティA棟)
電話 (03) 5783-0626 (代)