

Hitachi Koki

日立ポリッシャ

125 mm SP 13

180 mm SP 18

取扱説明書

このたびは日立ポリッシャをお買い上げいただき、ありがとうございました。

ご使用前にこの取扱説明書をよくお読みになり、正しく安全にお使いください。

お読みになった後は、いつでも見られる所に大切に保管してご利用ください。

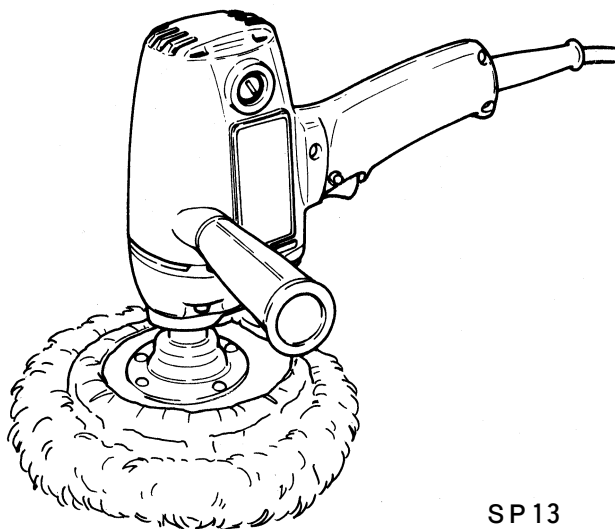

SP 13

HITACHI

目 次

	ページ
電動工具の安全上のご注意	2
ポリリッシャの使用上のご注意	5
各部の名称	7
仕 様	7
標準付属品	7
別売部品	8
用 途	11
作業前の準備	11
ご使用前に	13
使 い 方	15
保守・点検	16
ご修理のときは	17
全国営業拠点	裏表紙

⚠ 警告、**⚠ 注意**、**注** の意味について

ご使用上の注意事項は「**⚠ 警告**」、「**⚠ 注意**」、「**注**」に区分しており、それぞれ次の意味を表します。

⚠ 警告 : 誤った取扱いをしたときに、使用者が死亡または重傷を負う可能性が想定される内容のご注意。

⚠ 注意 : 誤った取扱いをしたときに、使用者が傷害を負う可能性が想定される内容および物的損害のみの発生が想定される内容のご注意。

なお、「**⚠ 注意**」に記載した事項でも、状況によっては重大な結果に結び付く可能性があります。いずれも安全に関する重要な内容を記載しているので、必ず守ってください。

注 : 製品の据付け、操作、メンテナンスに関する重要なお注意。

電動工具の安全上のご注意

- 火災、感電、けがなどの事故を未然に防ぐために、次に述べる「安全上のご注意」を必ず守ってください。
- ご使用前に、この「安全上のご注意」すべてをよくお読みの上、指示に従って正しく使用してください。
- お読みになった後は、お使いになる方がいつでも見られる所に必ず保管してください。

警 告

- ① 作業場は、いつもきれいに保ってください。
 - ちらかった場所や作業台は、事故の原因になります。
- ② 作業場の周囲状況も考慮してください。
 - 電動工具は、雨中で使用したり、湿った、または、ぬれた場所で使用しないでください。
 - 作業場は十分に明るくしてください。
 - 可燃性の液体やガスのある所で使用しないでください。
- ③ 感電に注意してください。
 - 電動工具を使用中、身体を、アース(接地)されているものに接触させないようにしてください。
(例えば、パイプ、暖房器具、電子レンジ、冷蔵庫などの外枠)
- ④ 子供を近づけないでください。
 - 作業者以外、電動工具やコードに触れさせないでください。
 - 作業者以外、作業場へ近づけないでください。
- ⑤ 使用しない場合は、きちんと保管してください。
 - 乾燥した場所で、子供の手の届かない高い所または錠のかかる所に保管してください。
- ⑥ 無理して使用しないでください。
 - 安全に能率よく作業するために、電動工具の能力に合った速さで作業してください。
- ⑦ 作業に合った電動工具を使用してください。
 - 小形の電動工具やアタッチメントは、大形の電動工具で行なう作業には使用しないでください。
 - 指定された用途以外に使用しないでください。
- ⑧ きちんとした服装で作業してください。
 - だぶだぶの衣服やネックレスなどの装身具は、回転部に巻き込まれる恐れがあるので、着用しないでください。
 - 屋外での作業の場合には、ゴム手袋と滑り止めの付いた履物の使用をお勧めします。
 - 長い髪は、帽子やヘアカバーなどで覆ってください。



警 告

- ⑨ 保護メガネを使用してください。
 - 作業時は、保護メガネを使用してください。また、粉じんの多い作業では、防じんマスクを併用してください。
- ⑩ 防音保護具を着用してください。
 - 騒音の大きい作業では、耳栓、イヤマフなどの防音保護具を着用してください。
- ⑪ コードを乱暴に扱わないでください。
 - コードを持って電動工具を運んだり、コードを引っ張ってコンセントから抜かないでください。
 - コードを熱、油、角のとがった所に近づけないでください。
- ⑫ 加工する物をしっかりと固定してください。
 - 加工する物を固定するために、クランプや万力などを利用してください。手で保持するより安全で、両手で電動工具を使用できます。
- ⑬ 無理な姿勢で作業をしないでください。
 - 常に足元をしっかりとさせ、バランスを保つようにしてください。
- ⑭ 電動工具は、注意深く手入れをしてください。
 - 安全に能率よく作業していただくために、刃物類は常に手入れをし、よく切れる状態を保ってください。
 - 注油や付属品の交換は、取扱説明書に従ってください。
 - コードは定期的に点検し、損傷している場合は、お買い求めの販売店、または日立工機電動工具センターに修理を依頼してください。
 - 継ぎ(延長)コードを使用する場合は、定期的に点検し、損傷している場合には交換してください。
 - 握り部は、常に乾かしてきれいな状態を保ち、油やグリースが付かないようにしてください。
- ⑮ 次の場合は、電動工具のスイッチを切り、さし込みプラグを電源から抜いてください。
 - 使用しない、または、修理する場合。
 - 刃物、トイシ、ビットなどの付属品を交換する場合。
 - その他、危険が予想される場合。
- ⑯ 調節キーやスパナなどは、必ず取りはずしてください。
 - 電源を入れる前に、調節に用いたキーやスパナなどの工具類が取りはずしてあることを確認してください。
- ⑰ 不意な始動は避けてください。
 - 電源につないだ状態で、スイッチに指を掛けて運ばないでください。
 - さし込みプラグを電源に差し込む前に、スイッチが切れていることを確かめてください。
- ⑱ 屋外使用に合った継ぎ(延長)コードを使用してください。
 - 屋外で使用する場合、キャブタイヤコードまたはキャブタイヤケーブルの継ぎ(延長)コードを使用してください。



警告

⑱ 油断しないで十分注意して作業を行なってください。

- 電動工具を使用する場合は、取扱方法、作業のしかた、周りの状況など十分注意して慎重に作業してください。
- 常識を働かせてください。
- 疲れているときは、使用しないでください。

⑳ 損傷した部品がないか点検してください。

- 使用前に、保護カバーやその他の部品に損傷がないか十分点検し、正常に作動するか、また、所定機能を発揮するか確認してください。
- 可動部分の位置調整および締め付け状態、部品の破損、取り付け状態、その他、運転に影響を及ぼすすべての箇所に異常がないか確認してください。
- 損傷した保護カバー、その他の部品交換や修理は、取扱説明書の指示に従ってください。取扱説明書に指示されていない場合は、お買い求めの販売店、または日立工機電動工具センターに修理を依頼してください。
スイッチが故障した場合は、お買い求めの販売店、または日立工機電動工具センターに修理を依頼してください。
- スイッチで始動および停止操作のできない電動工具は、使用しないでください。

㉑ 指定の付属品やアタッチメントを使用してください。

- この取扱説明書および弊社カタログに記載されている指定の付属品やアタッチメント以外のものを使用すると、事故やけがの原因になる恐れがあるので、使用しないでください。

㉒ 電動工具の修理は、専門店で依頼してください。

- この製品は、該当する安全規格に適合しているので改造しないでください。
- 修理は、必ずお買い求めの販売店、または日立工機電動工具センターにお申し付けください。
修理の知識や技術のない方が修理すると、十分な性能を発揮しないだけでなく、事故やけがの原因になります。

ポリッシャの使用上のご注意

先に電動工具として共通の注意事項を述べましたが、ポリッシャとして、さらに次に述べる注意事項を守ってください。

⚠ 警 告

- ① 使用電源は、銘板に表示してある電圧で使用してください。
表示を超える電圧で使用すると、回転が異常に高速となり、けがの原因になります。
- ② 必ずアース(接地)してください。
故障や漏電などのとき、感電の恐れがあります。
(詳細は、11 ページの「1. アース(接地)、漏電しゃ断器の確認」の項をご参照ください。)
- ③ 先端工具(スポンジパッド、羊毛ボンネットおよび別売部品など)にヒビ、割れなどの異常がないことを確認してから使用してください。
異常があると、先端工具が破壊し、けがの原因になります。
- ④ 使用中は、振り回されないようにサイドハンドルを付け、本体を両手で確実に保持してください。
確実に保持していないと、けがの原因になります。
- ⑤ 水、研削液などは使用しないでください。
乾式用のため、感電の恐れがあります。
- ⑥ 本体を万力などで保持した使い方はしないでください。
けがの原因になります。
- ⑦ 使用中は、回転部に手や顔などを近づけないでください。
けがの原因になります。
- ⑧ 回転させたまま、台や床などに放置しないでください。
けがの原因になります。
- ⑨ 使用中、機体の調子が悪かったり、異常音がしたときは、直ちにスイッチを切って使用を中止し、お買い求めの販売店、または日立工機電動工具センターに点検・修理を依頼してください。
そのまま使用していると、けがの原因になります。



 警 告

- ⑩ 誤って落としたり、ぶつけたときは、先端工具や機体などに破損や亀裂、変形がないことをよく点検してください。
破損や亀裂、変形があると、けがの原因になります。
- ⑪ 継ぎ(延長)コードを使用するときは、アース線を備えた3心キャブタイヤケーブルを使用してください。
アース線のない2心コードですと、感電の原因になります。

 注 意

- ① 先端工具や付属品は、取扱説明書に従って確実に取り付けてください。
確実でないと、はずれたりし、けがの原因になります。
- ② 新しい先端工具を取り付け、はじめてスイッチを入れるときは、回転部から一時身体を避けてください。
先端工具が破壊したとき、けがの原因になります。
- ③ 試運転を励行してください。
試運転時間は、14ページの「5. 試運転を行なう」の項をご参照ください。
試運転せずに作業開始すると、思わぬけがの原因になります。
- ④ 高所作業のときは、下に人がいないことをよく確かめてください。
また、コードを引っかけたりしないでください。
材料や機体などを落としたときなど、事故の原因になります。

各部の名称



図 1

仕 様

項 目	SP13	SP18
使用電源	単相交流 50/60 Hz 共用	電圧 100 V
モーター	単相直巻整流子モーター	
全負荷電流	2.5 A	5.5 A
消費電力	240 W	530 W
無負荷回転数	2000 min ⁻¹ {2000 回/分}	1500 min ⁻¹ {1500 回/分}
質 量	2.3 kg (コードを除く)	3.8 kg (コードを除く)
コ ー ド	アースクリップ付 3 心キャブタイヤケーブル 2.5 m	

標準付属品

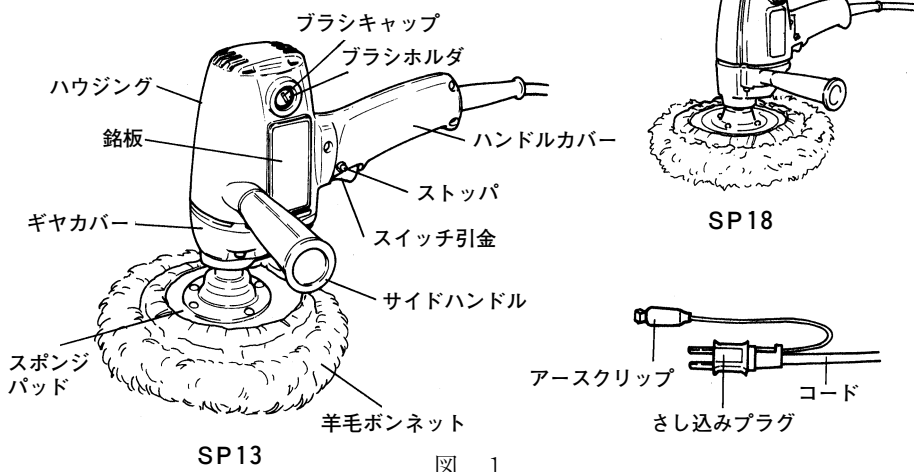
SP13		① スポンジパッド…………… 1 個 ② 125 mm 羊毛ボンネット …… 1 個 ③ スパナ ……………… 1 個
SP18		① スポンジパッド…………… 1 個 ② 180 mm 羊毛ボンネット …… 1 個 ③ スパナ ……………… 1 個

別売部品

…………… (別売部品は生産を打ち切る場合があります。)

先端工具として下記の別売部品を別途販売しております。作業に適した別売部品をお選びください。

注 ・別売部品の各種ペーパー・パフ類はパッドに均一に取付けてください。片寄って取付けますと、アンバランスになり振動の原因になります。

{ ◎ 板金パテ塗り後の仕上げ用 ◎ ポリパテ塗り後の空とぎ用 }
{ ◎ 金属、木材の表面仕上げ用 } として

(1) シール式ポリッシングペーパー…… SP13 用

シール式ポリッシングペーパー



図 3

表 1 外径 125 mm (50 枚入り)

粒 度	# 60, # 80, # 100, # 120
用 途	荒仕上げ用 ←————→ 上仕上げ用

注 ・別売部品のタックパッドが必要です。表 2 より、用途に合わせてお買い求めください。

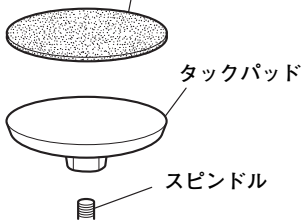
表 2 外径 125 mm

品 名	用 途	パッドの色別	パッドの硬さ
タックパッド (A)	中間仕上げ用	灰 色	(B) と (C) の中間
タックパッド (B)	仕 上 げ 用	黄 色	軟らかい
タックパッド (C)	荒仕上げ用	黒 色	硬 い

取付け方：タックパッドに貼り付けます。

(2) マジック式サンディングペーパー

マジック式サンディングペーパー



図 4

表 3 外径 125 mm (20 枚入り) …… SP13 用

粒 度	# 40, # 60, # 80, # 120, # 180, # 240, # 320
用 途	荒仕上げ用 ←————→ 上仕上げ用

表 4 外径 150 mm (20 枚入り) …… SP18 用

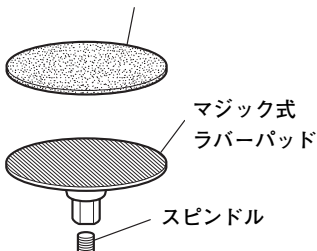
粒 度	# 40, # 60, # 80, # 120
用 途	荒仕上げ用 ←————→ 上仕上げ用

注 ・別売部品のマジック式ラバーパッドが必要ですので、一緒にお買い求めください。

取付け方：マジック式ラバーパッドに貼り付けます。

〔 ◎ 金属塗装面のコンパウンド磨き用 ◎ ワックスのつや出し用 〕として
 ◎ 木工製品の仕上げ面磨き用

(1) 綿バフ



図 5 - 1

- 外径 130 mm (10 枚入り) …… **SP13 用**
- 外径 170 mm (10 枚入り) …… **SP18 用**

取付け方：

標準付属のスポンジパッドに取付けます。
 (13 ページ参照)

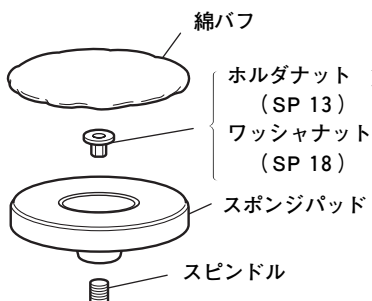
また、図 5 - 2 のように、図 4 と共通のマジック式ラバーパッドにマジック式スポンジ (別売部品) を付け、綿バフを取付ける方法もあります。(SP18 にはシール式張替スポンジ、ラバーパッドも別売しております。)



図 5 - 2 (SP13, SP18)



図 5 - 3 (SP18 用)

(2) メリヤスバフ

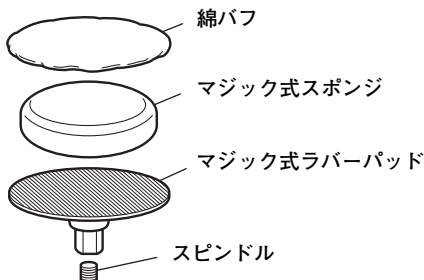

- 外径 125 mm (10 枚入り) …… **SP13 用**
- 外径 180 mm (10 枚入り) …… **SP18 用**

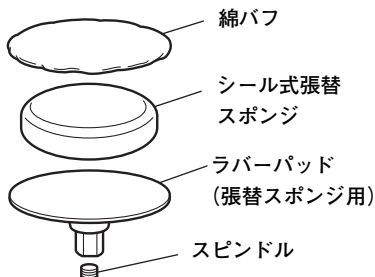
取付け方：上記の (1) 綿バフと同じ方法で取付けます。

(3) マジック式ウールバフ (外径 130 mm) …… **SP13 用**



図 6

取付け方：図 4 と共通のマジック式ラバーパッドに取付けます。

(4) バラバフ (外径 125 mm×厚さ 25 mm×穴径 12 mm, 2 枚入り) …… SP13 用

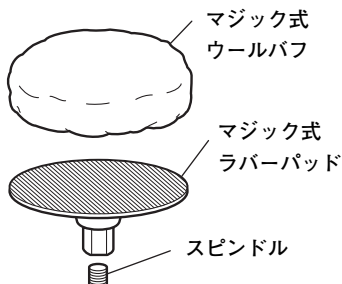
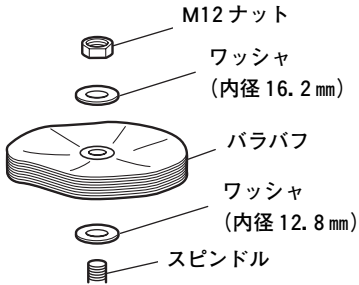

羊毛ボンネットほどの仕上げを必要としないとき、または羊毛ボンネット仕上げの下地みがき用としてご利用ください。

注 • 別売部品のワッシャ (2 種類) と M12 ナットが必要ですので、一緒にお買い求めください。

図 7

取付け方：図のように内径 12.8 mm のワッシャをスピンドル側、内径 16.2 mm のワッシャを M12 ナット側にして、バラバフを取付けます。

用 途

- 自動車、車輛、エレベータ、冷蔵庫、ミシン、洗濯機、医療機器などの金属、塗装面の仕上げ、つや出し
- 家具調度品など木製品のラッカー仕上げ面みがき
- 合成樹脂、エポナイト製品のつや出し
- 板金塗装などの下地仕上げ（別売部品を使用）

作業前の準備

作業前に次の準備をすませてください。

1. アース（接地）、漏電しゃ断器の確認……………

ご使用にさきだち、本機が接続される電源に労働安全衛生規則や電気設備の技術基準などに規定された感電防止用漏電しゃ断装置（以下、漏電しゃ断器と言います）が設置されていることを確認してください。

また、本機は必ずアース（接地）をしてください。定格感度電流 15 mA 以下、動作時間 0.1 秒以下の電流動作型の漏電しゃ断器が設置されている電源でお使いになる場合でも、より安全のためにアースされるようおすすめします。

アースをするときは、下記図のアースクリップをお使いになると便利です。

アースクリップ、アース線は、念のために異常のないことを確認してからご使用ください。テスターや絶縁抵抗計などをお持ちでしたら、アースクリップと本機金属外枠との間の導通を確認してください。

地中に接地極（アース板、アース棒）を埋め、アース線を接続するなどの接地工事は、電気工事士の資格が必要です。お近くの電気工事店にご相談ください。なお、アース線をガス管に取付けると爆発の恐れがありますので、絶対にしないでください。

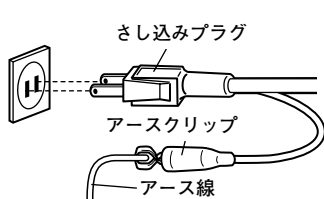

漏電しゃ断器やアース（接地）については、次の法規がありますので、ご参照ください。

労働安全衛生規則（第 333 条、第 334 条）
電気設備の技術基準（第 18 条、第 28 条、第 41 条）

2. 継ぎ(延長)コード……………

警 告

• 継ぎ(延長)コードは、損傷のないものを使用してください。

電源の位置がはなれていて継ぎコードが必要なときは、製品を最高の能率で故障なくご使用いただくため、電流を流すのに十分な太さのものをできるだけ短くしてご使用ください。

導 体 公 称 断 面 積	最 大 長 さ	
	SP13	SP18
0.75 mm ²	20 m	
1.25 mm ²	30 m	15 m
2 mm ²	50 m	25 m
3.5 mm ²		45 m

左の表は、使用できるコードの太さ(導体公称断面積)とその最大長さを示します。

必ずアース(接地)できる接地用の1心をもつ3心キャブタイヤケーブルをお使いください。

3. 作業環境の整備・確認……………

作業をする場所が注意事項にかかげられているような適切な状態になっているかどうか確認してください。

○騒音防止規制について

騒音に関しては、法令や各都道府県などの条例で定める規制があります。ご近所に迷惑をかけないよう、規制値以下でご使用になることが必要です。状況に応じ、しゃ音壁を設けて作業してください。

ご使用前に

警告

- ご使用前に次のことを確認してください。1～3項については、さし込みプラグを電源にさし込む前に確認してください。

1. 使用電源を確かめる……………

必ず銘板に表示してある電源でご使用ください。表示を超える電圧で使用するとモーターの回転数が異常に高速になり、先端工具や機体が破壊する恐れがあります。また、直流電源で使用しないでください。製品の損傷を生じるだけでなく、事故の原因になります。

2. スイッチが切れていることを確かめる……………

スイッチが入っているの知らずにさし込みプラグを電源にさし込むと、不意に起動し、思わぬ事故のもとになります。スイッチはスイッチ引金(図1参照)を引くと入り、離すと切れます。スイッチ引金を引き、離れたときスイッチ引金に戻ることを必ず確認してください。

3. 羊毛ボンネットを取付ける……………



図 9

- (1) まず、スポンジパッドにホルダナット (SP13) またはワッシャナット (SP18) をはめ込みます。
- (2) 付属のスパナでスピンドルを回転しないように押さえ、ホルダナットまたはワッシャナットをネジ込みます。(図9) スポンジパッドは矢印の方向に回しますと、ホルダナットまたはワッシャナットにより締付けられます。
- (3) 羊毛ボンネットのフードでスポンジパッドを包み、ひもを結び、しっかりと取付けます(図10)。

ひもの余分な部分は回転中とび出さないよう羊毛ボンネットの中に押し込んでください。

〔羊毛ボンネットは、9ページの図5-2のように、綿バフと同じく、別売部品のマジック式スポンジ、マジック式ラバーパッドに取付けて使用する方法もあります。〕

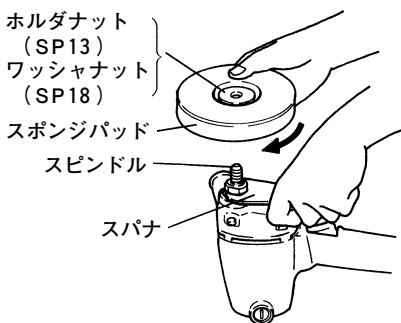

図 10

注 ●羊毛ボンネットを片寄って取付けますと、アンバランスになり振動の原因になります。

4. 電源コンセントの点検……………

さし込みプラグをさし込んだとき、ガタガタだったり、すぐ抜けるようでしたら修理が必要です。お近くの電気工事店などにご相談ください。

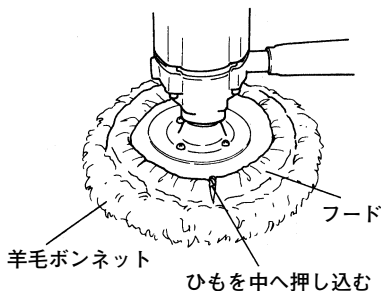
そのままお使いになりますと過熱して事故の原因になります。

5. 試運転を行なう……………

注 意

- 本機のスイッチを入れるときは、本機の回転部分が加工材などに接触していないことを確認してください。接触していることを知らずにスイッチを入れると、先端工具が破壊することがあり、けがの原因になります。
- 新しい先端工具を取付け、はじめてスイッチを入れるときは、回転部分から必ず一時身体を避けてください。

先端工具にヒビ、割れがあるのを気づかずに作業しますと非常に危険です。作業前には人のいない方向に回転部分を向け、必ず試運転を行なって異常がないことを確認してください。

試運転は、その日の作業始めのときおよび先端工具交換のときに1分間以上行なってください。

使 方

警 告

- 作業中は、必ず保護メガネを使用してください。
- 機体に衝撃をかけると先端工具にヒビが入ったり、割れたりする恐れがありますので、取扱いには十分注意してください。
万一機体を誤ってぶつけたり、落としたりしたときは、必ず先端工具のヒビ、割れや、機体に破損などがないことを十分確認してください。

注 意

- 回転中、コードが先端工具に触れますと、コードが巻き込まれる恐れがありますので十分注意してください。

- (1) 仕上げ面は平面でも曲面でも結構ですが、仕上げ面にあまり強く押しつげると、仕上げがきれいにならないばかりでなく、モーターにも無理がかかりますので、自重程度でお使いください。(別売部品を使用時も同じです。)
- (2) 表面仕上げ程度に応じてコンパウンドおよびワックスを使用します。最高の仕上げを得るためには、サンダを用いて細目のサンドペーパーで仕上げた後、羊毛ボンネットを使用してコンパウンドみがきを行ない、その後ワックス仕上げを行ないます。コンパウンドおよびワックスは仕上げ面に少量塗布して羊毛ボンネットでみがきます。
- (3) スイッチはスイッチ引金を引いてからストッパを押すとスイッチ引金から指を離してもスイッチが入ったままになり、長時間連続使用の場合に便利です。
再びスイッチ引金を引くとストッパがはずれ、スイッチ引金から指を離すとスイッチが切れます。

注 意

- スイッチのストッパを使用しているとき、ストッパを指で押したままではスイッチ引金を引いてもストッパがはずれず、スイッチを切ることはできません。スイッチのストッパを指で押したまま作業しないでください。

保守・点検

⚠ 警告

- 点検・手入れの際は、必ずスイッチを切り、さし込みプラグを電源から抜いておいてください。

1. 各部取付けネジの点検……………

各部取付けネジでゆるんでいるところがないかどうか定期的に点検してください。もしゆるんでいるところがありましたら締めなおしてください。

ゆるんだままお使いになりますと、けがなど事故の原因になります。

2. カーボンブラシの点検……………



図 11

モーター部には消耗品であるカーボンブラシを使用しております。カーボンブラシの摩耗が大きくなりますと、モーターの故障の原因となりますので、長さが摩耗限度ぐらいになりましたら新品と交換してください。

また、カーボンブラシはゴミなどを取り除いてきれいにしてブラシホルダ内で自由にすべるようにしておいてください。

注 • 新品と交換の際は、必ず図示の番号の日立カーボンブラシを使用してください。

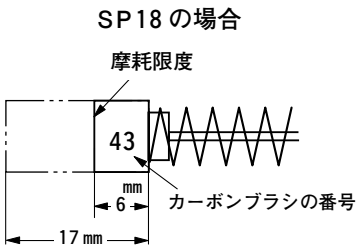
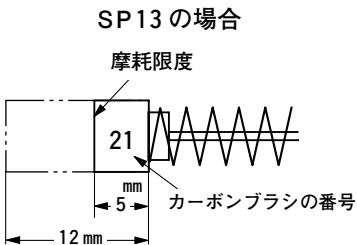
交換方法

カーボンブラシは、マイナスドライバーなどでブラシキャップ(図1参照)をはずしますと取り出せます。

3. モーター部の取扱いについて……………

モーター部の巻線部分は本機の心臓部ともいえます。巻線部分にキズをつけたり、洗油や水をつけたりしないよう十分注意してください。

注 • モーター内部にゴミやほこりがたまると、故障の原因になります。使用後は、モーターを無負荷運転させて、湿気のない空気を本体上部の風穴から吹き込んでください。ゴミやほこりの排出に効果があります。

4. 製品や付属品の保管……………

使用しない製品や付属品の保管場所として、下記のような場所は避け、安全で乾燥した場所に保管してください。

- | | | | |
|---|--|---|---------------------|
| { | <ul style="list-style-type: none">○ お子様の手が届いたり、簡単に持ち出せる場所○ 軒先など雨がかったり、湿気のある場所○ 温度が急変する場所○ 直射日光の当たる場所○ 引火や爆発の恐れがある揮発性物質の置いてある場所 | } | このような場所
には保管しない。 |
|---|--|---|---------------------|

ご修理のときは

この機体は、厳密な精度で製造されています。もし正常に作動しなくなった場合は、決してご自分で修理をなさらないでお買い求めの販売店または日立工機電動工具センターにご依頼ください。

ご不明のときは、裏表紙の営業拠点にご相談ください。

その他、部品ご入用の場合や取扱い上でお困りの点がありましたら、ご遠慮なくお問い合わせください。

※（外観などの一部を変更している場合があります。）

メ

モ

お客様メモ

お買い上げの際、販売店名・製品に表示されている製造番号(No.)などを下欄にメモしておかれますと、修理を依頼されるとき便利です。

お買い上げ日	年	月	日	販売店
製造番号(No.)				電話番号

- 日立工機電動工具センターにご用命のときは、下記の営業拠点にお問い合わせください。

●全国営業拠点

営業本部	〒108-6020	東京都港区港南二丁目15番1号(品川インターシティA棟) ☎(03) 5783-0626(代)
北海道支店	〒060-0003	札幌市中央区北三条西四丁目(日生ビル) ☎(011) 271-4751(代)
東北支店	〒984-0002	仙台市若林区卸町東三丁目3番36号 ☎(022) 288-8676(代)
東京支店	〒108-6020	東京都港区港南二丁目15番1号(品川インターシティA棟) ☎(03) 5783-0629(代)
中部支店	〒460-0008	名古屋市中区栄三丁目7番13号(コスモ栄ビル) ☎(052) 262-3811(代)
北陸支店	〒920-0058	金沢市示野中町一丁目163番 ☎(076) 263-4311(代)
関西支店	〒530-0001	大阪市北区梅田二丁目6番20号(スノークリスタル) ☎(06) 4796-8451(代)
中国支店	〒730-0011	広島市中区基町11番13号(第一生命ビル) ☎(082) 228-0537(代)
四国支店	〒761-0113	高松市屋島西町字百石1981 ☎(087) 841-6191(代)
九州支店	〒813-0062	福岡市東区松島四丁目8番5号 ☎(092) 621-5772(代)

- 電動工具ご相談窓口 — お買物相談などお気軽にお電話ください。

お客様相談センター 0120-20 8822 (無料)

※携帯電話からはご利用になれません。(土・日・祝日を除く 午前9:00～午後5:00)

電動工具ホームページ — <http://www.hitachi-koki.co.jp/powertools/>

日立工機株式会社