

# 白い皿（さし込みタイプ）取扱説明書

ご使用前にこの取扱説明書およびご使用になる刈払機の取扱説明書をよくお読みになり、正しく安全にお使いください。なお、この取扱説明書は刈払機の取扱説明書と一緒に、いつでも見られる所に大切に保管してご利用ください。

## 使用できる刈払機

当社エンジン刈払機およびコードレス刈払機

## 使用できるナイロンコード

ナイロンコードは純正品を使用してください。

別売部品

- ①ナイロンコード（さし込みタイプ）②ナイロンコード（巻きタイプ）
- （Φ3.0mm×20cm）**20本入**（Φ3.0mm×50cm）



コード No.0069-9121



コード No.0069-8996

## 標準付属品

- ① ナイロンコードカッタ本体（コードセット済み）
- ② ディスク
- ③ ワッシャ
- ④ 左 M10 ロングナット  
左 M8 ロングナット  
左 M8 ロングボルト  
左 M7 ロングボルト
- ⑤ ボックススパナ
- ⑥ ナイロンコード（さし込みタイプ）2本

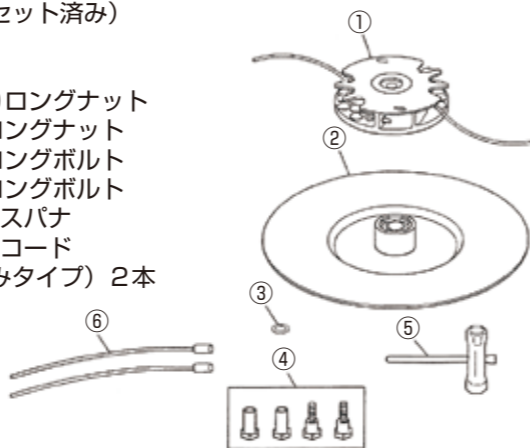

## 使用上のご注意

### 警告

- ① ナイロンコードカッタの取付け、取りはずしは、エンジン工具はエンジンを停止し、コードレス工具は蓄電池を工具本体より取りはずしてから行ってください。
- ② ナイロンコードカッタは草刈り専用です。その他の用途には使用しないでください。
- ③ ナイロンコードカッタは確実に取付けてください。確実に取付けないとはずれたりして、けがの原因になります。
- ④ 使用前にナイロンコードカッタやディスクに破損や亀裂、変形がないことを確認してください。破損や亀裂、変形があるまま使用すると、けがの原因になります。
- ⑤ 刈払機の飛散防止カバーを所定の位置に確実に取付けてください。小石等が飛散した場合、けがの原因になります。
- ⑥ 回転中のナイロンコードカッタには、絶対に触れないでください。髪の毛や衣服なども触れないように注意してください。
- ⑦ 空き缶、針金、石などの有無を確認し、ある場合は取除いてから作業してください。また、木の根や岩のあるところでの作業はしないでください。ナイロンコードカッタやディスクの損傷、けがの原因になります。
- ⑧ 草などがナイロンコードカッタ本体とディスクのすき間に巻きつくとディスクが回転を始めます。故障の原因となりますので、エンジン工具はエンジンを停止し、コードレス工具は蓄電池を工具本体より取りはずしてから、草などを取除いてください。

### 警告

- ⑨ 急傾斜地では使用しないでください。傾斜地で使用する場合は、等高線方向に刈り進んでください。また、ディスクが変形しないよう、傾斜に沿ってディスクを押し当ててください。破損や亀裂、変形があるまま使用すると、けがの原因になります。
- ⑩ 誤って本体およびディスクを落としたり、ぶつけたりしたときは、破損や亀裂、変形がないことをよく点検してください。
- ⑪ 作業中に異常音、異常振動がしたときは、エンジン工具は直ちにエンジンを停止し、コードレス工具は蓄電池を工具本体より取りはずしてから、ナイロンコードカッタ本体やディスクに破損、亀裂、変形がないか点検してください。破損や亀裂、変形があるまま使用すると、けがの原因になります。
- ⑫ ナイロンコードカッタは子供の取出せないところで、落下したり衝撃が加わることがない場所にきちんと保管してください。

### 注意

使用直後のギヤケースは高温になりますので、ナイロンコードの長さ調整や交換の際は、十分に冷えるのを待つか、手袋等をつけてやけどをしないように注意してください。



## ご使用前の準備

**注** 左 M10 取付ナットを使用する刈払機を例に説明しています。本体の取付けは、使用する刈払機に応じて、標準付属のロングナット（またはロングボルト）から適したものを選択してください。

### 1 刈払機の先端工具をはずす

使用する刈払機の取扱説明書に従い、左 M10 取付ナット、ナットカバー、刃押え金具、先端工具（刈刃など）を取りはずします。刃受け金具はそのまま使います。

- 注**
- 刃受け金具以外は、使用しませんので、紛失しないように保管してください。
  - ナットカバーが刃押え金具を兼ねて、一体になっている刈払機もあります。

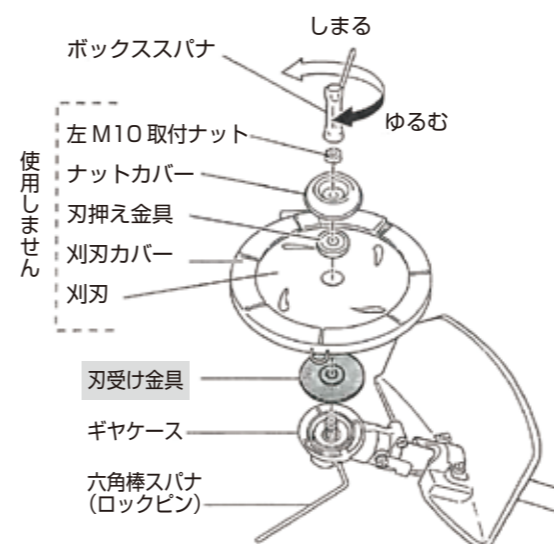

### 2 本体とディスクをセットして刈払機に取付ける

本体を下図 [ ] のようにセットします。刈払機の刃受け金具の凸部に本体をさし込みます。刈払機に付属の六角棒スパナ（ロックピン）で回り止めしながら付属のボックススパナで左 M10 ロングナットを確実に締付けてください。取付け後、本体とディスクを手で回して、それぞれが独立して回転することを確認してください。

**注** 本体とディスクが共回りするときには、取付け方法に誤りがあるか、異物をかみ込んでいる可能性があります。

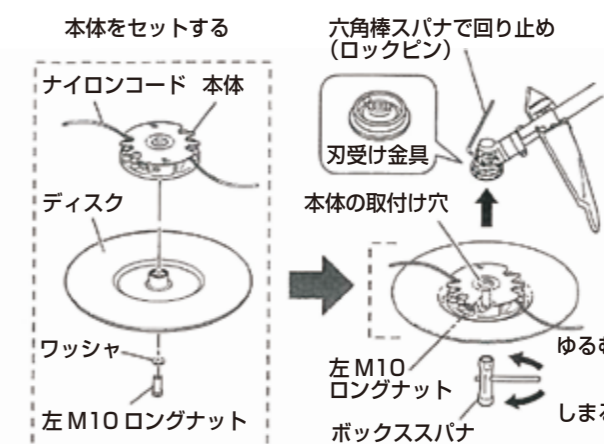

## ナイロンコードの長さ調整

コードが摩耗して短くなった場合は刈払機を停止し、コードをガイドの上を乗り越えさせ、手前のガイドとの間に掛け替えてください。1本のコードを2回掛け替えて3回使用できます。適当な長さは、ナイロンコードを引っ張ってディスクから2~3cm 出ている状態です。コードの長さは左右揃えてください。

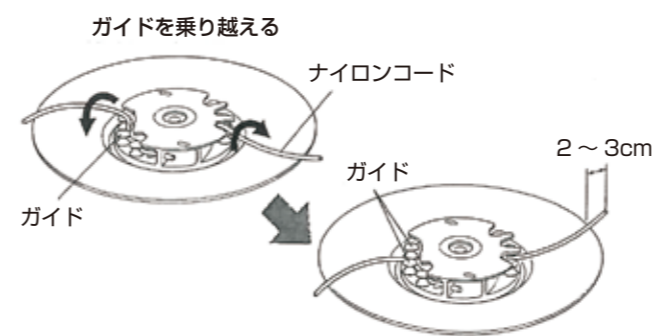

**注** コードは必ずガイドに掛けてください。ガイドに掛かっていないと、本体の破損やコードがはずれて飛散することがあります。

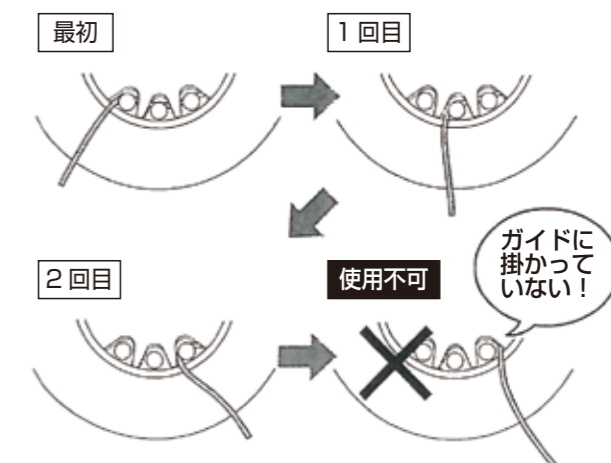

## ナイロンコード（巻きタイプ）の交換方法

### 1 ナイロンコードを穴に通す

ナイロンコードを約26cmに切り、上部のコード穴(左)から約2cm出るまでさし込んでください。次に反対側の端を上部コード穴(右)を通し側面のコード穴に通してください。この時、先に通したナイロンコードを下图の様に通してください。

**注** コードは必ずガイドに掛けてください。ガイドに掛かっていないと、本体の破損やコードがはずれて飛散することがあります。

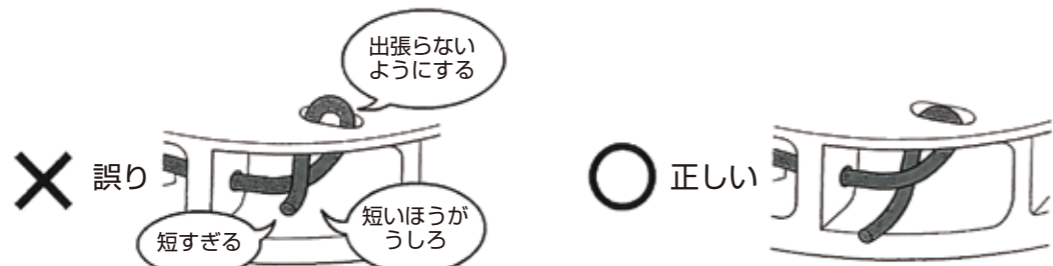
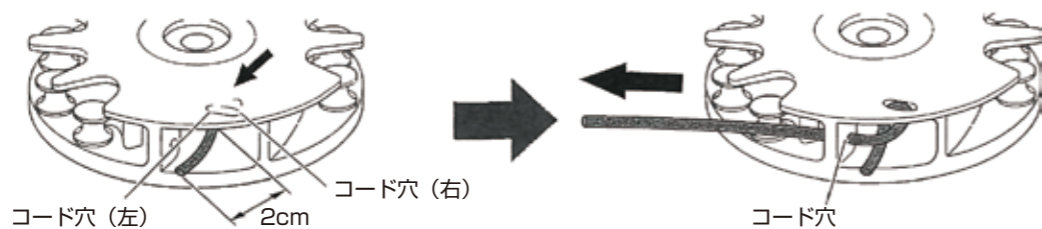

### 2 ナイロンコードをセットする

右上ページ②「ナイロンコードをセットする」と同じ要領で、ナイロンコードの先端をガイド手前(コード穴側)から内側の溝を通しながら先へと送りこんでください。通し終わったらナイロンコードを強く引いて、たるみがないようにしてください。

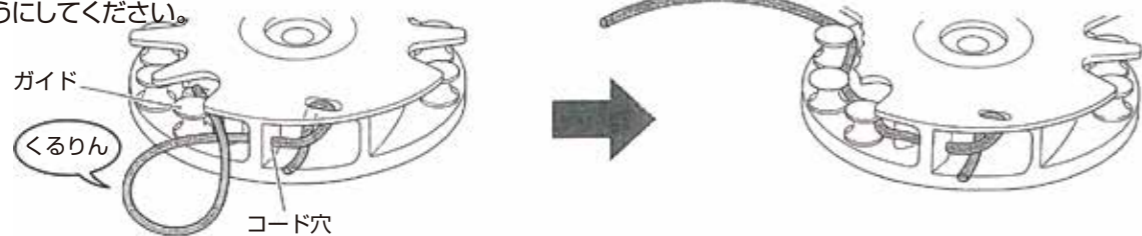

### 3 ナイロンコードの長さの確認

ディスクよりナイロンコードが2cm～3cm出ていることを確認してください。長い場合ははさみ等で切断して調整してください。

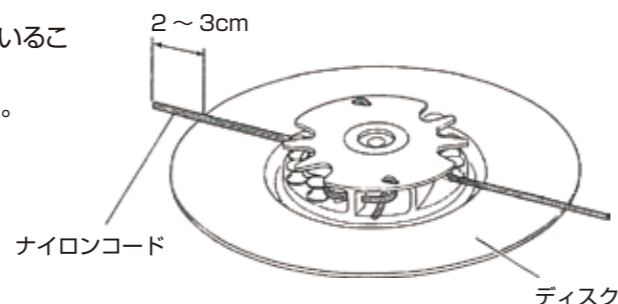

## ナイロンコード（さし込みタイプ）の交換方法

### 1 ナイロンコードをさし換える

短くなったナイロンコードを本体から取りはずします。

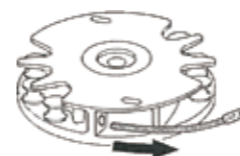

新しいナイロンコードをコード穴からさし込みます。

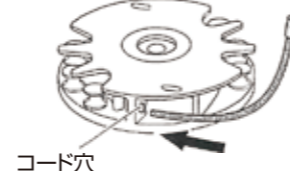

### 2 ナイロンコードをセットする

ナイロンコードを下図に従い、先に送り込んでください。通し終わったらナイロンコードを強く引いて、たるみがないようにしてください。

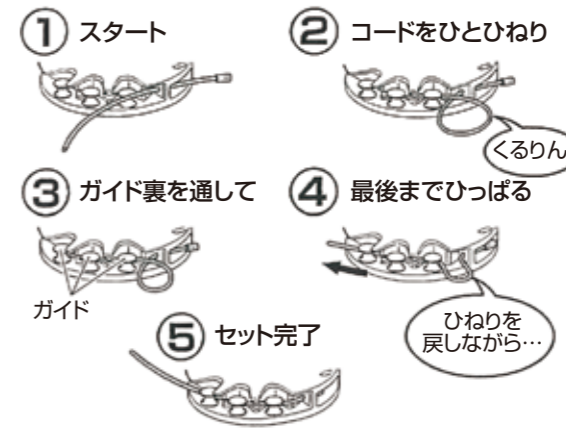

## 使い方

### 1 ナイロンコードの適正長さの確認

ご使用前に、コードがディスクより2～3cm出ていることを確認してください。

**注** 刈払機を始動する前に確認を行ってください。

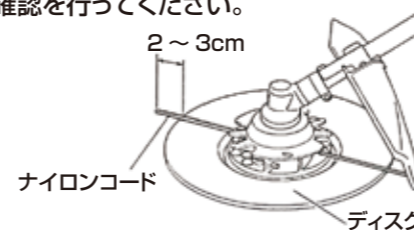

### 2 刈払機を始動して、作業する

ディスクの底を地面に押し当て、前後左右に滑らせる要領で草を刈り取ってください。ディスクの右側で刈ると、切りくずが身体から遠ざかる方向に飛びますので、服の汚れが少なくなります。

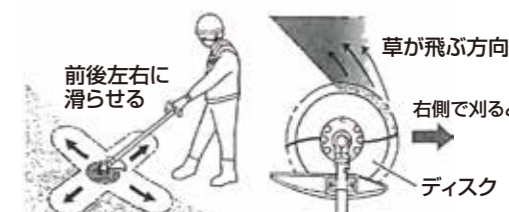

作業中、15分から20分を目安に、ナイロンコードの長さを確認してください。また、ロングナット(またはロングボルト)がゆるんでいないか確認してください。

ロングナット(またはロングボルト)がゆるんでいるときは、増し締めしてください。

## 保守・点検

本体やディスクに、草やビニールひもなどがからみついたり、本体の内側にごみが詰まったりすると、本製品の故障の原因になります。

- 1 コード交換時、または作業中随時、ロングナット(またはロングボルト)をはずし、ごみなどを取除いてください。
- 2 作業開始時と作業終了時には、必ず点検をしてください。
- 3 ロングナット(またはロングボルト)のゆるみを点検し、ゆるんでいる場合は増し締めしてください。また、摩耗していたら新品と交換してください。
- 4 ディスクが変形するような状態で放置(保管)しないでください。
- 5 本体およびディスクにガンリンなどが掛かったら、すぐにふき取ってください。
- 6 長期保存する場合は、刈払機からはずして保管してください。